

# PORTES INTÉRIEURES INNENTÜREN

**BIEMAR**  
**BOIS** S.A.  
Des conseils particulièrement pro

version 2020

*Le monde de la porte s'ouvre à vous. || Türwelten öffnen sich für Sie.*



## Présentation générale // Über uns



Rue de la Clé, 57 - B-4630 SOUMAGNE  
Tél. : 04/377 94 94 - fax : 04/377 23 43  
E-mail : [soumagne@biemar.be](mailto:soumagne@biemar.be)



De LIEGE, prendre direction VERVIERS, AIX LA CHAPELLE ,  
sortie 37 Herve-Fléron-Soumagne, à droite en sortant de l'autoroute.  
De VERVIERS, prendre direction LIEGE, sortie 37 Herve-Fléron-Soumagne  
à gauche en sortant de l'autoroute.

Von LÜTTICH in Richtung VERVIERS, AACHEN, Ausfahrt 37 Herve-Fléron-  
Soumagne, nach der Autobahnabfahrt: rechts  
Von VERVIERS in Richtung LÜTTICH, Ausfahrt 37 Herve-Fléron-Soumagne,  
nach der Autobahnabfahrt: links



Route de Waimes, 90 - B-4960 MALMEDY  
Tél. : 080/79 97 97 - fax : 080/79 97 90  
E-mail : [malmady@biemar.be](mailto:malmady@biemar.be)



Au départ de Liège, prendre autoroute E42 direction VERVIERS, sortie MALMEDY.  
Traverser Malmedy, direction WAIMES.  
Notre établissement se situe à droite, à 200 m du carrefour de la route du  
Luxembourg.

Von Lüttich aus auf die Autobahn E42 Richtung Verviers fahren, Abfahrt Malmedy.  
Malmedy durchqueren in Richtung Weismes.  
Unser Sitz befindet sich 200 Meter hinter dem Kreisverkehr an der  
Luxemburgerstraße.

## Un mot de la direction // Ein Wort des Geschäftsführers

**Bienvenue...**

Ouvrez la porte qui vous plaira.

Imaginez un monde agréable et fonctionnel où l'on entre et sort avec le seul souci de savoir quel bonheur partager.

Qu'elle soit classique ou moderne, massive, plaquée ou stratifiée, dans des coloris qui vous feront rêver, la porte, c'est notre spécialité.

Commencez par feuilleter notre catalogue qui vous donnera des idées.

Venez visiter nos showrooms où plus de 140 modèles de portes représentant les grandes tendances du moment vous attendent. N'hésitez pas à vous renseigner auprès de nos conseillers.

Pour les habiller, découvrez la quincaillerie de porte avec ses classiques et ses designs en laiton et acier inoxydable, noires, rouillées, fer.  
Vous avez vu juste. Vous avez frappé à la bonne porte.

Tournez lentement les pages de ce catalogue et imprégnez-vous d'une essence noble : le bois.

Prenez le temps de la réflexion, une fois choisie, la porte ne vous quittera plus pendant des années.

Elle meublera votre intérieur et lui procurera une âme que vous ne soupçonnez pas.

La Direction  
Yvan BIEMAR  
Laurent BIEMAR

**Treten Sie ein...**

Öffnen Sie die Tür, die Ihnen gefällt.

Stellen Sie sich eine lebensfrohe und funktionelle Welt vor, in der Sie nur Freude erleben und keine Sorgen Sie plagen. All Ihre Träume können wir verwirklichen, ob klassisch, modern, massiv, furniert, beschichtet oder in der von Ihnen gewünschten Farbe. Unser Steckenpferd ist seit jeher die Innentür.

Entdecken Sie nun an Hand dieses Buches eine Vielfalt von Möglichkeiten. Gerne zeigen wir Ihnen auch die zahlreichen Türen in unserer Ausstellung, die keine Wünsche offenlässt. Dortselbst können Sie Ihre Tür anfassen und wir können Sie fachmännisch beraten. Jedes Türblatt braucht die dazugehörigen Eisenwaren wie Bänder, Drücker, Langschilder, Schienen und dergleichen. Ob Edelstahl, Messing oder Schmiedeeisen, für jeden Wunsch halten wir Modelle für Sie bereit.

Sie haben an der richtigen Tür angeklopft, treten Sie ein und entdecken Sie Seite für Seite eine Produktvielfalt in einem natürlichen und gesunden Werkstoff: Holz.

Nehmen Sie sich die erforderliche Zeit, die Tür auszusuchen, die Ihrer Vorstellung und dem von Ihnen gewünschten Ambiente entspricht, denn Ihre Wahl wird Sie von nun an täglich begleiten.  
Mit unserer Hilfe werden Sie Ihre Wünsche erfüllen.

die Geschäftsführung  
Yvan BIEMAR  
Laurent BIEMAR

PRÉSENTATION BIEMAR 2-8  
DAS SIND WIR

A PEINDRE STOCK 9-10  
STREICHFÄHIG STOCK

MISE EN KIT 11-30  
ALS BAUSATZ

BLOC PORTE 31-64  
FERTIGTÜRELEMENTE

ARGENTA & XINNIX 65-71

PORTE EN VERRE 73-86  
GANZGLASTÜREN

QUINCAILLERIE 87-98  
EISENWAREN

DIVERS 99-111  
WEITERES

## Présentation de la société // Das sind wir



### NOS PRODUITS...



### TOUT SUR [WWW.BIEMAR.BE](http://WWW.BIEMAR.BE)



**BOIS:** bois de charpente en résineux, feuillus, KVH, CLS/SLS, bois de menuiserie, bois tropicaux, lamellé collé, ...

**PANNEAUX:** multiplex, mdf, osb, panneaux bloc, agglomérés, stratifiés, panneaux placage bois, panneaux décoratifs d'agencement, ...

**PARACHÈVEMENT:** distribution des gammes KNAUF, FERMACELL, PROMAT, ...  
Dalles de plafond (ROCKFON, EUROCOUSTIC, ARMSTRONG, AMF, ...)

**PARQUETS:** massifs, semi-massifs en différentes essences de bois, sols mélaminés, stratifiés, vynile (MEISTER, BELGIQA, TARKETT, INTERPLY, SRC, QUICK-STEP, LAMETT, LALEGNO, FLOORIFY, CORETEC ...)

**LAMBRIS:** massifs et revêtus, MEISTER, MAESTRO, PANIDUR, HDM, LIGN ALPES, MOCOPINUS,... Lamelles métalliques (HUNTER DOUGLAS)

**TOITURE:** distribution des gammes ETERNIT, KORAMIC, ITASI, TYVEK, SOPREMA, MOPAC, UNILIN SYSTEM, UNIDEK, VELUX...

**ISOLATION:** laine minérale (URSA, ROCKWOOL, KNAUF), polystyrène extrudé/expansé, PIR/PUR, isolation acoustique, isolant thermo-réflécteur, fibre de bois PAVATEX, étanchéité à l'air PROCLIMA.

**BARDAGE:** tous types de bois (cèdre, mélèze, afzélia, padouk, sapin autoclavé et thermotraité...) et produits finis LIGNALPES, TRESPA, ROCKPANEL, TWINSON, ETERNIT (CEDRAL & EQUITONE), GEOLAM, ...

**TERRASSE:** nombreuses essences et profils disponibles (SRN autoclavé et thermotraité, ipé, itauba, bilinga, padouk, mélèze), composite (GEOLAM, TWINSON, TERRAFINA).

**OSSATURE BOIS:** panneaux de construction, poutres en I, étanchéité à l'eau et à l'air (PROCLIMA), PAVATEX

**QUINCAILLERIE:** SOUDAL, WINKHAUS, BLUM, EKU, FRASCIO, GEZE, HOPPE DORMA, SALTO, HAWA, ARGENTA, SIMONSWERK, ...

## Présentation de la société // Das sind wir

**HOLZ:** Bauholz aus Nadelholz, KVH, CLS/SLS, Tischlerware (nicht Waren), Tropenhölzer, Leimhölzer, ...

**PLATTEN:** Sperrholz, MDF, OSB, Tischlerplatten, Spanplatten, Melaminplatten, HPL- beschichtete Platten, furnierte Platten, Massivholzplatten...

**TROCKENBAU:** Produkte der folgenden Marken: KNAUF, FERMACELL, PROMAT, ...  
Deckenplatten (ROCKFON, EUROCOUSTIC, ARMSTRONG, AMF)

**PARKETTE:** Massiv und Halbmassiv in verschiedenen Holzarten, Melaminböden, HPL Böden, Vinylböden (MEISTER, BELGIOA, TARKETT, interply, SRC, QUICK-STEP, LAMETT, Lalegno, Floorify, Coretec ...)

**WAND und DECKENVERTÄFELUNG:** Massiv oder beschichtet: MEISTER, LIGN ALPES, MOCOPINUS., MAESTRO, HDM, LALLIARD, PINUS,... Metall-Lamellen (HUNTER DOUGLAS)

**BEDACHUNG:** Vertrieb folgender Marken: ETERNIT, KORAMIC, ITASI, TYVEK, SOPREMA, MOPAC, UNILIN SYSTEM, UNIDEK, VELUX...

**ISOLIERUNG:** Mineralwolle (URSA, ROCKWOOL, KNAUF), Polystyrol-Hartschaum, Polyurethan, Akustische Isolierung, reflektierende Isolierung, ökologische Weichfaserplatten (PAVATEX), Luftdichtigkeit (PROCLIMA)

**FASSADENVERKLEIDUNG:** Sämtliche Holzarten (Zeder, Lärche, Afzelia, Padouk, Kiefer...) sowie Fertigprodukte von LIGNALPES, TRESPA, ROCKPANEL, TWINSON, ETERNIT (CEDRAL & EQUITONE), GEOLAM, ...

**TERRASSE:** Zahlreiche Holzarten und Profile erhältlich (Hochdruckimpregnierte Kiefer, IPE, ITAUBA, BILINGA, PADOUK, LÄRCHE),WPC (GEOLAM, TWINSON, TERRAFINA)

**HOLZSTÄNDERWERK:** Konstruktionsplatten, I-Träger, Wasser- und Luftdichtigkeit (PROCLIMA), PAVATEX

**EISENWAREN:** SOUDAL, WINKHAUS, BLUM, EKU, FRASCIO, GEZE, HOPPE DORMA, SALTO, HAWA, ARGENTA, SIMONSWERK, ...



UNSERE PRODUKTE...



ALLES AUF [WWW.BIEMAR.BE](http://WWW.BIEMAR.BE)



## Présentation de la société // Das sind wir

Nous sommes un partenaire de confiance, jugez plutôt...

Avec nos magasins de Soumagne et Malmedy, nous disposons de:

- plus de 55.000 m<sup>2</sup> de surface de vente
- plus de 2.000 m<sup>2</sup> de showroom
- 120 collaborateurs à votre service
- du matériel de pointe
- un stock hors du commun...

Notre entreprise, avant tout familiale, a connu une progression importante ces 25 dernières années et est aujourd'hui leader de son marché en Wallonie et dans le top 3 en Belgique.

Active depuis de nombreuses années dans le domaine du bois, initialement en tant que scierie, la société s'est définitivement tournée vers le négoce dans les années 70. La diversité des produits n'a cessé d'augmenter. Nous comptons aujourd'hui plus de 35.000 références de produits en stock! En tant que négociant spécialisé, nous distribuons tous les bois, panneaux et dérivés, terrasses, panneaux de façade, quincaillerie et outillage pour finition ou parachèvement des bâtiments, mais aussi les matériaux de couverture, isolations et parquets. Bien sûr, la porte intérieure, déclinée sous toutes ses formes, est une de nos spécialités.

Nos forces : un stock important, de larges gammes, mais surtout une compétence technique au service de nos clients. Notre volonté : vous satisfaire et trouver avec vous les produits et les solutions adaptées à votre chantier.

BIEMAR-BOIS a également établi sa renommée dans la transformation du bois et de ses dérivés : rabotage et profilage de bois, découpe de panneaux, encollage de stratifiés, encollage de chants, rainurage, perforation, mise en kit de portes...

Dotés d'un parc de 10 véhicules, nous distribuons nos produits au départ de Soumagne et de Malmedy et ce, dans toute la Wallonie et la Communauté germanophone. Cette flotte de véhicules nous permet de réagir rapidement aux demandes de nos clients...

BIEMAR BOIS  
La volonté de vous satisfaire !



Wir sind Ihr Vertrauenspartner. überzeugen Sie sich...

Mit den Verkaufsniederlassungen in Soumagne und Malmedy verfügen wir über 50.000 m<sup>2</sup> Lager- und Verkaufsfläche sowie 2000 m<sup>2</sup> Ausstellungsraum. Rund 120 Mitarbeiter stehen zu Ihren Diensten und halten aus einem außergewöhnlich großen Lagerbestand kurzfristig den von Ihnen gewünschten Werkstoff bereit.

In einer langen Firmengeschichte immer in privater Hand, hat sich das Unternehmen Biemar Bois vor allen Dingen in den letzten 25 Jahren zu einer führenden Holzhandlung entwickelt und zählt nun zu den Umsatzstärksten in Belgien. Seit vielen Jahren in der Holzbranche aktiv und in Gründerzeiten als Säger und Lieferant von Grubenholz, hat sich das Betätigungsfeld in den letzten Jahrzehnten mehr und mehr als allumfassender Fachmarkt für Schreiner, Zimmerleute, Dachdecker, Parkettverleger, Dekorateur und andere Verarbeiter entwickelt.

Etwa 35.000 verschiedene Artikel befinden sich zurzeit in unseren Lagern, aber unsere Stärke besteht auch gerade in unserer Vitalität, mit der wir alles, was der Markt für unsere Kundschaft bietet, durch unsere exzellenten geschäftlichen Verbindungen kurzfristig ordern können. Bei all den von uns verkauften Werkstoffen ist die Innentür eins unserer Steckenpferde. Daher ist es auch nicht verwunderlich, dass der Umsatz im Türenbereich herausragend ist und wir zu den Marktführern Belgiens zählen.

Der Markt verlangt immer mehr nach Halbfertigprodukten. Um diesem Wunsch gerecht zu werden, investierte die Firma Biemar Bois in den letzten Jahren in ihren Maschinenpark. Nunmehr sind wir in der Lage, Holz zu hobeln, zu profilieren und zu tränken, Platten zu schneiden und zu bekleben, Anleimer anzubringen oder durch unser Bearbeitungszentrum (CNC) in Form zu bringen. Auch ist es möglich, Innentüren, so beispielsweise feuerhemmende Türen, montagefertig zu liefern. Unser Fuhrpark zählt 10 Lastwagen und bedient, von den beiden Niederlassungen in Soumagne und Malmedy aus, die ganze Wallonie und das ostbelgische deutschsprachige Gebiet. Aber auch in den angrenzenden Gebieten zählen wir zahlreiche Kunden.

BIEMAR-BOIS  
wünscht sich zufriedene Kunden!

## Préparation en atelier // Halbfertigprodukte aus unserer Werkstatt

### TRANSFORMATION DE LA PORTE

Montage du bloc-porte à la manière traditionnelle.

Vous complétez les mesures de vos baies sur notre bon de commande et nous nous chargeons de la préparation des blocs-portes dont l'ébrasement sera sur base multiplex ou MDF 18 mm. Sauf avis contraire de votre bon de commande, toute porte en placage et massive est mise en kit en multiplex. En version standard, les portes à peindre sont mises en kit sur multiplex prépeint.

Il est également possible de préparer la porte sur dormant massif.



#### Le montage en kit ( finition standard) comprend:

- // dégraissage des chants de la porte
- // mortaisage de la serrure (entraxe de 72mm) et pose de celle-ci
- // entaillage des paumelles et pose de celles-ci
- // entaillage et pose de la plaque de gâche dans l'ébrasement
- // fraisage de la rainure du listel et pose de celui-ci ou non à la demande.

#### Le montage en Bi-Bloc:

Cette exécution est identique à la mise en kit à l'exception que:

- // la porte est montée dans l'ébrasement qui a été complètement assemblé.
- // les chambranles sont fixés sur une face de l'ébrasement, ceux pour la deuxième face ne sont pas fixés et non coupés.

## Préparation en atelier // Halbfertigprodukte aus unserer Werkstatt

### DIE MONTAGE EINES FERTIGTÜRELEMENTS NACH TRADITIONELLER ART.

Sie teilen uns Ihre Lochmaße auf Ihrem Bestellschein mit und wir kümmern uns um die Vorbereitung Ihrer Fertigtürelemente.

Die Türfutter bestehen aus Multiplex oder einer 18mm starken MDF-Platte. Die Türfutter werden aus Multiplex hergestellt, sofern nichts anderes ausdrücklich auf ihrem Bestellschein vermerkt ist. Standardmäßig werden die streichfähigen Türelemente aus grundiertem Multiplex gefertigt. Est ist ebenfalls möglich, das Türelement mit massiver Zarge vorzubereiten.



#### Montagekit stumpfe Tür: (Standard Montagebausatz beinhaltet folgendes)

- // Abschrägung der Türkanten
- // Ausfräsung des Schlosskastens (Achsabstand von 72mm) und dessen Montage
- // Ausfräsung und Befestigung der Türbänder
- // Einlassen und Befestigung des Schließbleches im Türrahmen
- // Fräsung der Nut für die Anschlagleiste und Befestigung derselben

#### Bi-Bloc Montage:

#### Identisch dem Montagekit, aber:

- // Die Tür wird in der fertig zusammengesetzten Zarge montiert
- // Die Bekleidung ist auf einer Seite des Futter's fixiert. Die zweite Seite wird auf Gehrung vorgeschritten



# Stock laqué blanc // Lagerware Weißlack Fertigürelement

## Descriptif:

Notre bloc-porte laqué blanc est fini d'usine, prêt à la pose. Il n'y a plus qu'à assembler les éléments pour pouvoir placer la porte. Rien ne doit être recoupé, rien ne doit être cloué. La porte et l'encadrement présentent une finition laqué blanc d'usine impeccable. La porte est tubulaire et à battée. La huisserie est en aggloméré 22 mm avec un chambranle arrondi 60 mm et un joint de frappe. Les 2 paumelles nickelées et la serrure BB sont comprises mais la poignée n'est pas incluse.

## Beschreibung:

Wir sprechen von einem Fertigürelement, wenn ab Werk alles für die Montage vorbereitet ist. Lediglich die verschiedenen Elemente müssen zusammengefügt werden. Bei einem Fertigürelement muss nichts mehr nachgeschnitten oder genagelt werden. Das Türblatt und die Türzarge weisen eine makellose Weißlack-Beschichtung auf. Das Futter besteht aus einer 22mm starken Spanplatte und einer 60 mm breiten abgerundeten Bekleidung sowie einer Anschlagdichtung. Zwei vernickelte Türbänder und ein BB-Schloss sind im Lieferumfang enthalten. Die Drückergarnitur ist nicht einbegriffen.

## 1. Dimensions des feuilles de porte // Türblattaußenmaße:

- // 2030\*650 (pour une baie de // für ein Loch von 2045-2070\*670-720 mm)
- // 2030\*700 (pour une baie de // für ein Loch von 2045-2070\*720-770 mm)
- // 2030\*750 (pour une baie de // für ein Loch von 2045-2070\*770-820 mm)
- // 2030\*800 (pour une baie de // für ein Loch von 2045-2070\*820-870 mm)
- // 2030\*850 (pour une baie de // für ein Loch von 2045-2070\*870-920 mm)
- // 2030\*900 (pour une baie de // für ein Loch von 2045-2070\*920-970 mm)
- // 2030\*950 (pour une baie de // für ein Loch von 2045-2070\*970-1020 mm)

## 2. Dimensions des ébrasements (épaisseur du mur) // Abmessungen der Wandstärke vom Futter:

- // 80 = 75-95 mm
- // 100 = 95-115 mm
- // 125 = 115-135 mm
- // 145 = 135-155 mm
- // 165 = 155-175 mm
- // 185 = 175-195 mm
- // 205 = 195-215 mm



*Autre possibilité:*

Charnières noires sur cette porte  
SANS DELAI!!! V0026 NOIRE



*Andere Möglichkeit:*

Schwarze Bänder (Lagerware)  
V0026 SCHWARZ

198001

# Stock kit prépeint // Lagerware streichfähig-grundiert

## Descriptif:

Notre kit de porte prépeint est entaillé en nos ateliers. Les charnières et la serrure sont déjà posées sur la porte et sur son ébrasement. Il est nécessaire de recouper la largeur de l'ébrasement suivant l'épaisseur du mur ainsi que la tête d'ébrasement suivant la largeur de la porte. Les chambranles doivent être coupés à 45° et puis être cloués sur l'ébrasement. L'entièreté du kit est prépeint. La porte prépeinte est tubulaire et à chant plat. L'ébrasement est en multiplex 18 mm avec un chambranle mouluré ou trapèze, en MDF hydrofuge 12\*68 mm. Les 3 paumelles alu 80/80 et la serrure BB sont comprises mais la poignée n'est pas incluse.

## Beschreibung:

Wir sprechen von einem Bausatz, weil ab Werk bereits alles fertig verarbeitet ist: Die Bänder und das Schloss sind bereits auf den Türrahmen und das Türblatt montiert. Einzig das Futter muss jeweils der Wandstärke angepasst werden und das Kopfstück auf die richtige Türbreite gelangt werden. Die Zierbekleidung muss noch auf Gehung geschnitten und dann auf das Futter genagelt werden. Der komplette Bausatz ist streichfähig/grundiert. Die Tür ist stumpf mit einer Röhrenspaneinlage. Die Zarge besteht aus einer 18mm starken Multiplex-Platte mit einer profilierten oder trapezförmigen Zierbekleidung aus wasserbeständigem MDF 12\*68mm. Die 3 Türbänder aus Aluminium 80/80 sowie ein BB-Schloss sind im Lieferumfang enthalten. Die Drückergarnitur ist jedoch nicht einbegriffen und separat erhältlich.

## 1. Dimensions des feuilles de porte // Türblattaußenmaße:

- // 2015\*630 (pour une baie de // für ein Loch von 2045-2075\*690-740 mm)
- // 2015\*680 (pour une baie de // für ein Loch von 2045-2075\*740-790 mm)
- // 2015\*730 (pour une baie de // für ein Loch von 2045-2075\*790-840 mm)
- // 2015\*780 (pour une baie de // für ein Loch von 2045-2075\*840-890 mm)
- // 2015\*830 (pour une baie de // für ein Loch von 2045-2075\*890-940 mm)
- // 2015\*880 (pour une baie de // für ein Loch von 2045-2075\*940-990 mm)
- // 2015\*930 (pour une baie de // für ein Loch von 2045-2075\*990-1040 mm)

## 2. Dimensions des ébrasements (épaisseur du mur) // Abmessungen der Wandstärke vom Futter:

- // 160 mm
- // 230 mm
- // 300 mm

Les ébrasements peuvent être mis à la largeur voulue (par nos soins). // Das Futter können wir auf die gewünschte Breite einstellen.



198003



200811

# Votre composition // Als Bausatz

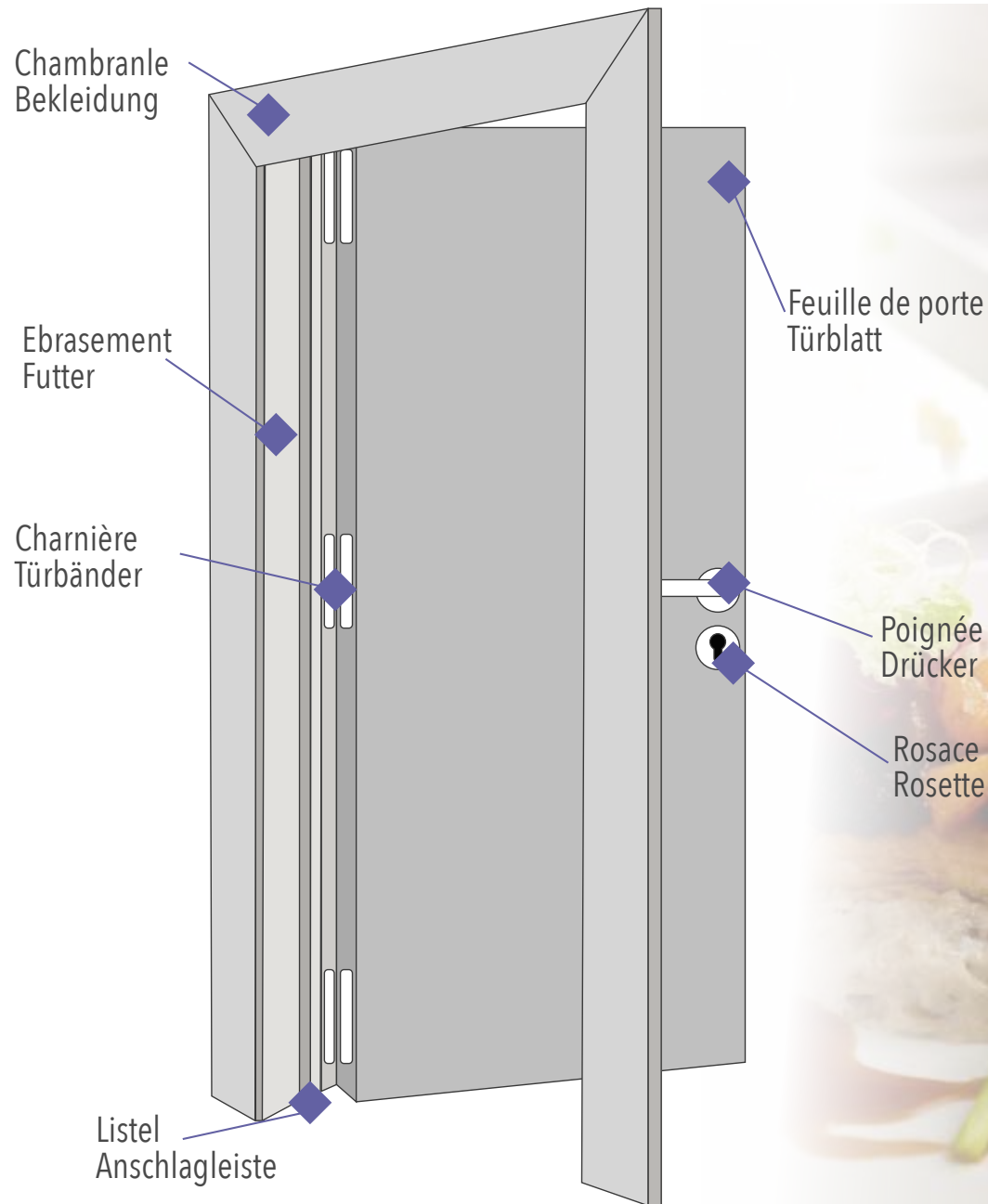

## Portes massives // Massive Türen

## 1. CHOISISSEZ VOTRE PORTE // WÄHLEN SIE IHRE TÜR

### Le caractère de la porte massive

Le vrai bois, matériau noble permet de réaliser toutes vos envies.

De nombreuses ESSENCES de bois s'offrent à votre intérieur, c'est un matériau chaud, convivial, affirmé par son origine:

- // Chêne rustique
- // Chêne 1er bis
- // Chêne Quartier, Faux-Quartier
- // Okoumé, Merisier
- // Erable, Frêne, Koto, Pin, Yellow Pine

La porte massive est idéale pour des projets «SUR MESURE». Réalisée suivant vos souhaits, elle personnalisera vos intérieurs.

*Laissez-vous séduire par son caractère naturel, le résultat en vaut la peine!*

### Die Eigenschaften der massiven Tür

Echtes Holz, ein edles Material, ermöglicht es, alle Ihre Wünsche zu realisieren.

Viele Holzarten stehen für Ihr Interieur zur Verfügung. Holz ist ein warmes und authentisches Material:

- // Rustikale Eiche
- // Eiche lebhaft
- // Eiche 1. Wahl (Rift oder Halberift sowie Flader)
- // Okoumé, Kirschbaum (black cherry)
- // Ahorn, Esche, Koto, Kiefer, Yellow Pine ...

Massive Türen können problemlos auf Maß gefertigt werden. Bei der Modellauswahl bleiben keine Wünsche offen.

*Lassen Sie sich von der Natürlichkeit des Holzes verführen. Das Ergebnis lohnt sich!*





COTTAGE



CLASSIC

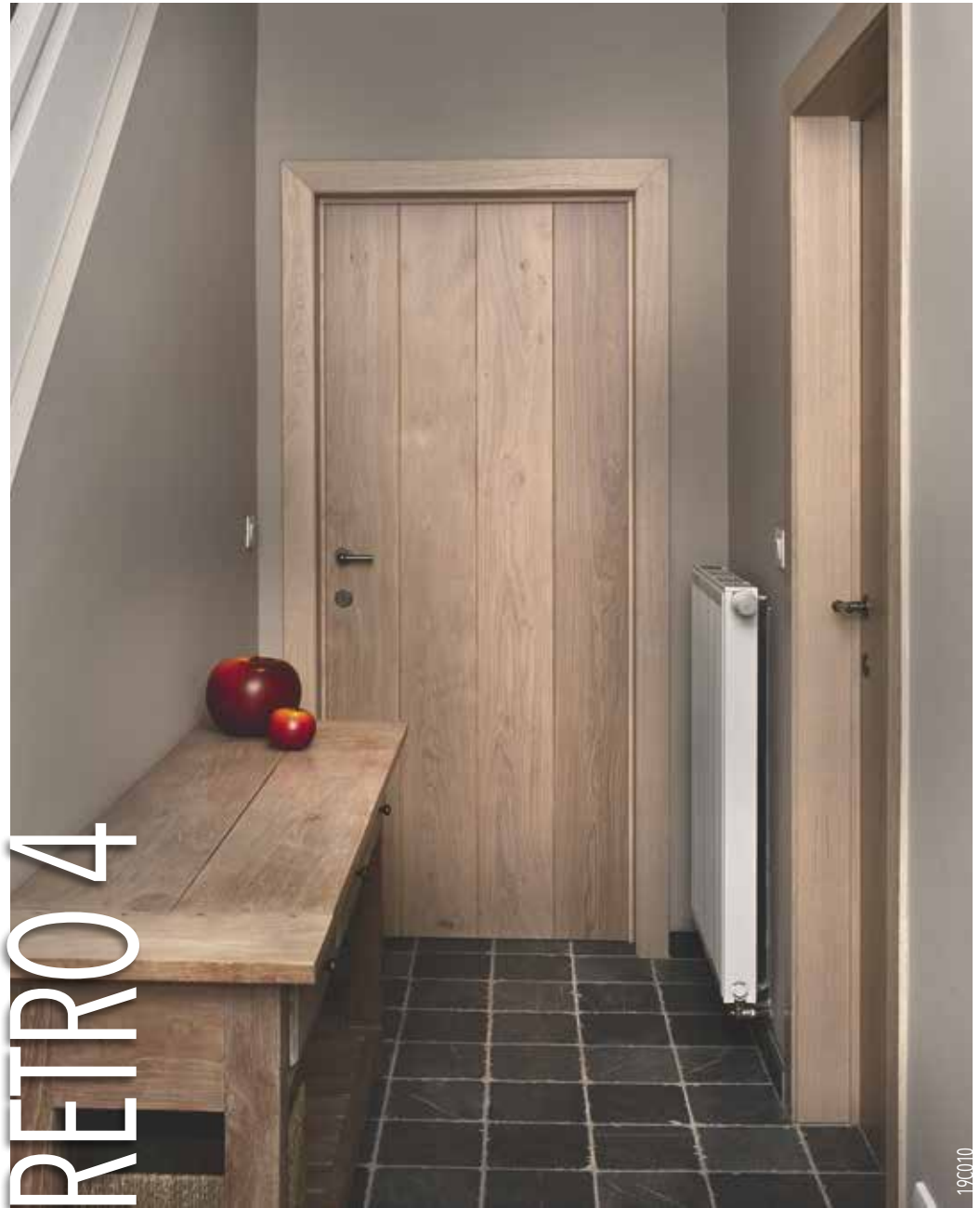

RETRO 4



### Le caractère personnalisé et la qualité supérieure

Véritable association du travail de l'artisan et de la technologie, un certain nombre de modèles vous sont proposés: porte pleine pour l'intimité ou porte vitrée pour les pièces ouvertes à la lumière.

Il est possible d'avoir une découpe grand vitrage ou plusieurs croisillons dont la proportion vous ravira. Le verre clair, opaque ou fantaisie aura sa place pour couronner le tout!

L'accent est mis sur la création de portes massives en bois résistant, tel que le chêne français, l'érable, le merisier, le koto et le hêtre.

*Possibilités aussi en bois massif à peindre, traité ou non, avec finition en usine, selon votre choix!*

### Eine Kombination aus Handwerk und Technologie

Eine Vielzahl von Modellen steht Ihnen zur Verfügung: eine vollständig massive Tür für ihre Intimität oder Tür mit Glasausschnitt für lichtoffene Räume.

Es gibt viele Möglichkeiten bezüglich des Glasausschnitts und Varianten der Sprosseneinteilung. Lassen Sie sich beraten.

Klarglas, Milchglas oder Spezialglas stehen zu Ihrer Auswahl. Ein wertiges Produkt was in den verschiedensten Holzarten auf Maß hergestellt werden kann. Ob aus resistantem Holz wie französischer Eiche oder Ahorn, Kirschbaum, Koto oder Buche sowie anderen Holzarten ist Ihre Wahl.

*Auch als massive streichfähige Tür erhältlich. Behandelt oder unbehandelt. Mit werkseitiger Endbehandlung. Sie haben die Wahl!*

19C011

CONTEMPORARY

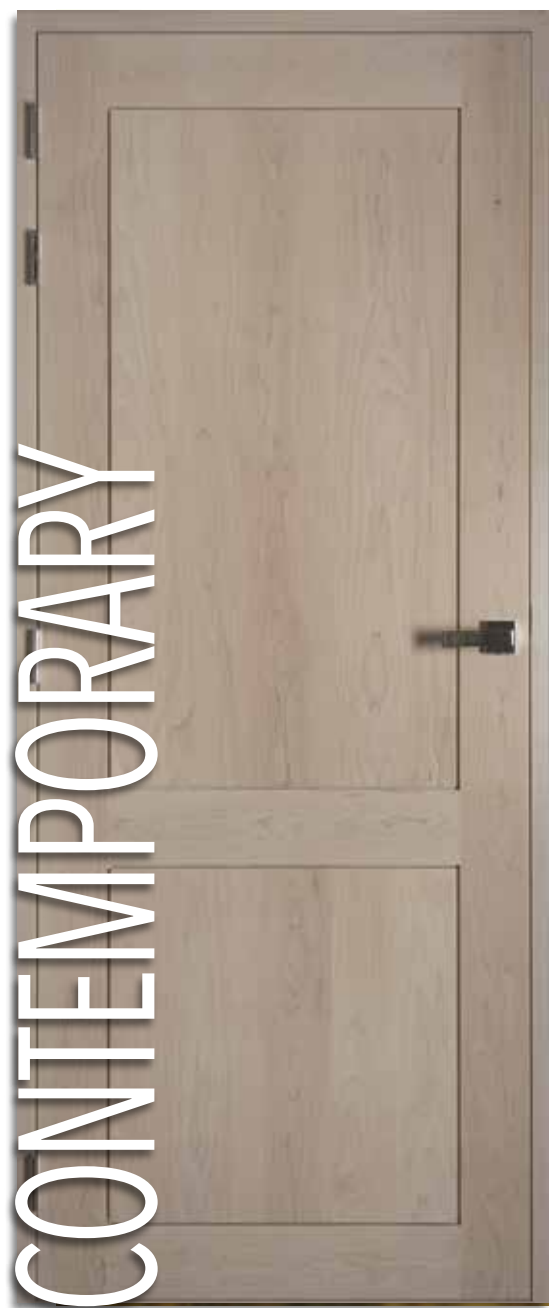

19C012



19C013



19C014



19C015



### Le caractère contemporain de la porte massive

La chaleur du bois, pour animer les intérieurs épurés.

Par votre choix de moulures «modernes» ou «carrées», le traitement de finition de la porte, vous optez pour la tradition des valeurs qui s'affirment dans le monde actuel. La sélection de la moulure oriente le style moderne de la porte.

### Der zeitgenössische Charakter der massiven Tür

Die Wärme des Holzes macht Ihre Wohnung gemütlich. Traditionelles Material fachmännisch verarbeitet in ansprechendem zeitgenössischen schnörkellosem „Look“ entspricht Ihren Ansprüchen.



M46 - 1R



M46 - 2R



M46 - 3R



M46 - 4R



M46 - 5R

19C016

19C017





## Portes semi massives // Furnierte Türen

## 1. CHOISISSEZ VOTRE PORTE // WÄHLEN SIE IHRE TÜR

### L'expression de la porte semi-massive

Vivante et accessible, la porte semi-massive offre chaleur, design et tradition à travers une large variété de modèles.

Faites votre choix dans la gamme placage Bois. Laissez-vous bercer par l'ambiance du chêne naturel verni, blanchi ou grisé. Ou encore par l'exotisme des bois nobles: le noyer, le wengé... Sur demande, vous trouverez aussi des essences telles que le hêtre, l'acajou, le pin, l'érable et tant d'autres.

Cette gamme annonce un éventail de modèles allant du moderne au classique. Au service du design, les inserts métalliques trouvent leur place. Pour d'autres, le fraisage de lignes horizontales apportera une personnalisation.

Dans certains cas, le passage de la lumière est nécessaire, le vitrage viendra enrichir votre environnement.

*Le raffinement s'installe dans votre intérieur.*

### Die Ausdruckskraft der halbmassiven Türe

Lebendig und erschwinglich: Die halbmassive Tür bietet Wärme, Design und Tradition in einer breitgefächerten Produktvielfalt.

Wählen Sie aus unserem Sortiment der Holzfurniere. Lassen Sie sich begeistern durch das Ambiente der natürlichen, gebleichten oder gegrauten Eiche. Oder lassen Sie sich von Edelhölzern verzaubern: Nussbaum, Wenge, ...

Auf Anfrage erhalten Sie ebenfalls Holzarten wie Buche, Mahagoni, Kiefer, Ahorn und viele mehr.

Dieses Sortiment bietet ein breites Spektrum an Modellen. Von modern bis klassisch ist für jeden etwas dabei. Metalleinsätze fügen sich problemlos ins Design ein. Manche Leute mögen eine horizontale Ausfräsung. In manchen Fällen ist es nötig, Licht in den Raum hereinzulassen. In diesem Fall wird eine Verglasung Ihre Umgebung bereichern.

*So können Sie Ihre Innenräume raffiniert gestalten.*



CONTEMPORARY



19C020



19C021



19C022



19C023



19C024



19C025

Portes placage bois - semi massif à panneaux // Furnierte Türen

1. CHOISISSEZ VOTRE PORTE // WÄHLEN SIE IHRE TÜR



CLASSIC

## Portes stratifiées // HPL beschichtete Türen

## 1. CHOISISSEZ VOTRE PORTE // WÄHLEN SIE IHRE TÜR

### A chaque demande, son matériau: le stratifié

Ce revêtement synthétique a une très bonne résistance et est donc adapté aux portes soumises à une utilisation intensive. Les portes stratifiées se distinguent par différentes options techniques possibles:

- // La structure est en âme pleine ou tubulaire
- // La finition des chants de porte: invisibles, visibles, type citadelle, pure
- // Mise en oeuvre: sur ébrasement, dormant massif ou huisserie métallique
- // La résistance au feu (RF30', RF60', RF120')
- // Gamme acoustique (différents indices d'affaiblissement pour différentes applications)
- // Gamme anti-effraction (classe II, classe III, classe IV selon les normes européenne EN1627 à 1630 avec combinaison possible acoustique)
- // Gamme spéciale:
  - Deco-Energy (isolation thermique et renforcement du cadre de porte pour éviter le gauchissement).
  - Deco-Passive (pour des bâtiments passifs avec exigence valeur U imposée)
  - Light-Line (âme de porte ultra légère pour portes coulissantes)
  - Niagara (porte résistante à l'eau)

### Avantages

Résistance à la rayure, résistance à l'usure, résistance aux chocs, résistance aux taches, tenue à l'humidité, résistance aux brûlures de cigarettes superficielles, hygiénique.

### Applications

Les applications sont multiples, le stratifié s'est installé discrètement dans nos intérieurs voici plus de quarante ans et on n'est pas prêt de le déloger!

Nous le trouvons surtout dans les bâtiments destinés aux collectivités et dans les lieux publics de tout genre ainsi que dans des pièces très «exposées» comme la cuisine ou dans les hôpitaux.

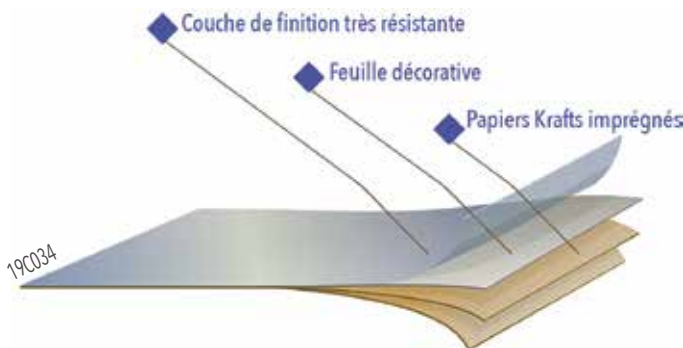

Nous sommes équipés d'une presse et d'une encolleuse afin de réaliser le collage du stratifié sur porte tubulaire RF30, RF60 en «Hardboard» poncé, 2 couvre-chants en méranti.



## Portes stratifiées // Laminierte Türen

## 1. CHOISISSEZ VOTRE PORTE // WÄHLEN SIE IHRE TÜR

### Für jeden Zweck ein Material

Die synthetische Beschichtung (HPL) ist äußerst resistent und eignet sich somit für intensiv genutzte Türen. Kunststoff beschichtete Türen zeichnen sich durch ihre technischen Merkmale aus:

### Varianten

- // die Qualität: Möglich als Waben, Röhrenspan oder Vollspaneinlage
- // die Verarbeitung der Kanten ( Einleimer – Anleimer): unsichtbar, sichtbar, zitadelle oder pur
- // die Einsatzmöglichkeiten: auf Zarge, Blend- oder Blockrahmen oder Metallzarge
- // die Feuerbeständigkeit: (RF30', RF60', RF120')
- // Akkustik-Programm (verschiedene Schalldämmungswerte für verschiedenen Anwendungen)
- // Sicherheitstüren-Programm  
(Klasse II, Klasse III, Klasse IV nach den Europäischen Normen EN1627 bis 1630 kombinierbar mit Akkustik-Programm)
- // Spezial-Programm:
  - Deco-Energy (Thermische Isolierung und verstärkter Rahmen um Verzug zu verhindern).
  - Deco-Passive (für Passivhäuser mit vorgegebenem erforderlichen U-Wert)
  - Light-Line (besonders leichter Tür-Kern für Schiebetüren)
  - Niagara (wasserfest)

### Vorteile

Resistent gegen: Kratzer, Abnutzung, Stöße, Flecken, Feuchtigkeit, oberflächlichen Zigarettenbrand, Hygienisch.

### Anwendugen

Die Anwendungen sind vielseitig. Vor über 40 Jahren haben HPL Dekore diskret unsere Innenräume erobert und wird so schnell nicht weichen. Insbesondere kommt es in öffentlichen Gebäuden wie z.B. Mehrzweckhallen, Krankenhäuser und Schulen zum Einsatz.



*Wir verfügen über eine Presse (3.60 m Länge) und einen Kantenanleimer. Ebenso lagern wir die gängigen Abmessungen vorgeschliffener Türblätter mit Meranti-Anleimer in RF30 und RF60 sowie «Hardboard»-Türen aus Röhrenspan*



## Portes stratifiées - programme de stock // HPL Türen - Lagerware

### Programme de stock en stratifié Polyrey® «format-porte»

Âme de porte disponible de stock à Malmedy, nous permettant de coller les références de stratifiés Polyrey de stock dans un délai très court.

#### Avantages

- // Stratifié HPL
- // Coloris les plus vendus de la collection porte
- // Coloris connus par la plupart des architectes
- // Complémentarité totale avec l'offre Panoprey (mélaminé) et stratifié grand format (délai 1 semaine)
- // Stock important d'âme de porte

### Lagerprogramm der Polyrey®- HPL im Türenformat.

Die Türrohlinge sind in Malmedy am Lager, was es uns ermöglicht sie binnen kürzester Zeit mit den Polyrey - HPL zu bekleben.

#### Vorteile

- // HPL Laminat
- // Meistverkauftesten Farben der Türen-Kollektion
- // Die Farbpalette ist den meisten Architekten bekannt
- // Ergänzend zu Panoprey (Melamin-Platten) und laminierten Platten im Großformat (Lieferzeit 1 Woche)
- // Große Mengen Türrohlinge am Lager

## 1. CHOISISSEZ VOTRE PORTE // WÄHLEN SIE IHRE TÜR



| Porte âme tubulaire 2 chants meranti // Tür Rohling Röhrenspan mit 2 Kanten aus Meranti-Holz                        |  |  |                |
|---|--|--|----------------|
| Hauteur // Höhe   | Largeur // Länge   |  | Stock // Lager |
| 2015  | 630 / 680 / 730 / 780 / 830 / 880 / 930 / 980 / 1030 / 1130        |  | M              |
| 2115  | 730 / 830 / 880 / 930  |  | M              |
| Porte RF30' 2 chants meranti suivant Benor ATG 1639 // RF30' Türe mit 2 Kanten aus Meranti-Holz nach Benor ATG 1639 |  |  |                |
| 2015  | 630 / 680 / 730 / 780 / 830 / 880 / 930 / 980 / 1030 / 1130 / 1180 |  | M              |
| 2115  | 730 / 830 / 880 / 930  |  |                |
| Porte RF60' 2 chants meranti suivant Benor ATG 2048 // RF60' Türe mit 2 Kanten aus Meranti-Holz nach Benor ATG 2048 |  |  |                |
| 2015  | 730 / 780 / 830 / 880 / 930  |  | M              |

190038  
**polyrey®**  
M Disponible de stock à Malmedy  
Auf Lager in Malmedy

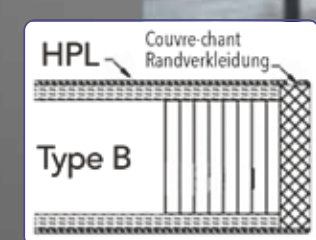

## Nuancier stratifié // Farbpalette

## 1. CHOISISSEZ VOTRE PORTE // WÄHLEN SIE IHRE TÜR

### Unis // Uni

Naturels ou intenses, frais ou chaleureux, les unis subliment les espaces intérieurs et se déclinent en toute liberté du mat profond jusqu'au brillant miroir.

Die natürlichen oder intensiven, frischen oder warmen Unikate lassen die Innenräume zur Geltung kommen und variieren von tief mattiert bis spiegelglänzend.



COLOR Papago

COLOR Premier

### Type de couvre chants Kantenumleimer

#### Type A

cadre en sapin à peindre



#### Type B

C.C. invisible sur HPL

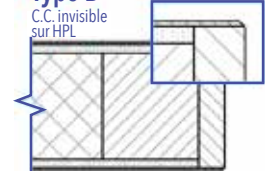

#### Type C

C.C. visible + rainure de finition

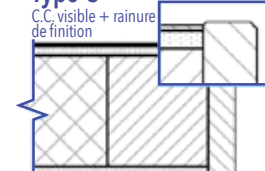

#### Type C

C.C. visible + rainure en U

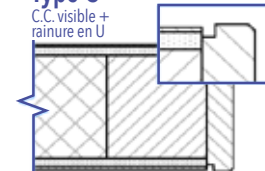

#### Type Citadelle

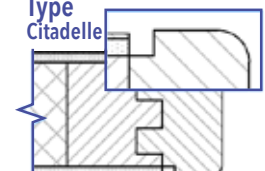

#### Type Pure

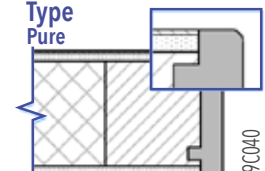

19C040

### Bois // Holz

Nordiques ou exotiques, bruts ou sophistiqués, les décors bois relèvent le caractère d'un mobilier ou d'un espace et apportent chaleur, bien-être et sérénité.

Die nordischen oder exotischen, raffinierten Holzdekore heben den Charakter der Möbel oder Räume hervor und sorgen für Wohlbefinden und Gelassenheit.

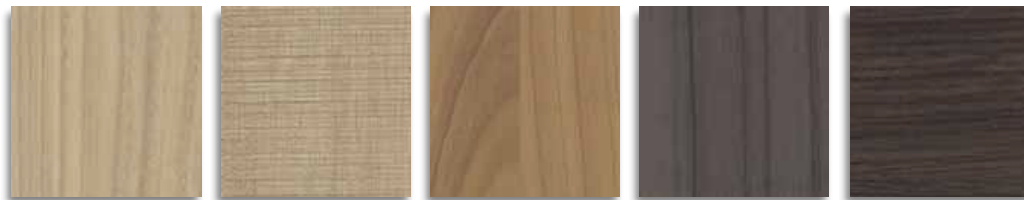

ORIGINE

ORIGINE Premier

### Fantasia // Fantaisie

Créatifs à l'infini, les décors apportent une touche d'audace et d'originalité. Associés à une texture, ils se confondent aux matériaux bruts: pierre, métal, cuir, textile...

Die hochkreativen Dekore versprühen Selbstsicherheit und Originalität. In Verbindung mit einer Oberflächenstruktur passen sie sich den Rohstoffen an: Stein, Metall, Leder, Textilien ...



MINERAL

METALLIC

EXPRESSION

### Digital // Digital

À la pointe de l'innovation, le digital print est une solution optimale pour se différencier, pour personnaliser un espace ou pour agencer un lieu aux couleurs d'une marque, d'une enseigne.

Der hochmoderne Digitaldruck bietet die beste Möglichkeit, sich zu individualisieren und den Raum mit einer persönlichen Note oder mit der Farbpalette eines Labels oder Markennamens zu dekorieren.

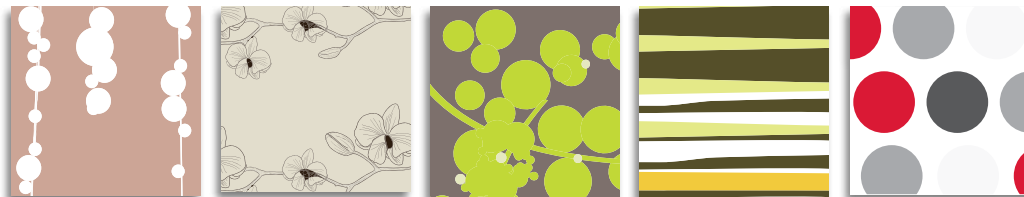

18C039

EMPREINTE SIGNATURE

...et ceci n'est qu'un aperçu de la gamme, d'autres coloris sont possibles... // ...dies ist nur ein Ausschnitt unseres Programms. Weitere Farben sind möglich ...

## Les encadrements // die Rahmen

Classiquement, les portes sont montées, en version battante (un seul sens d'ouverture), sur une huisserie. Celle-ci est composée d'un ébrasement, d'un chambranle et d'un listel. L'ébrasement sert à cacher le mur dans son épaisseur. Le listel permet d'arrêter la porte. Le chambranle joue un rôle de finition et fait le raccord entre le mur et l'ébrasement.

Le dormant est une version plus épurée de la huisserie. Il n'y a plus de listel et il est posé directement contre le mur sans chambranle. Dans ce cas, il est nécessaire de prévoir des travaux de finition après l'installation. Il peut aussi être ajusté dans les endroits où l'on n'a pas de retour de mur (dans un couloir par exemple).

Plutôt que de prendre la porte à version battante, il est également possible de l'obtenir en version va-et-vient, montée sur une huisserie classique, ou sur un dormant. La porte peut alors s'ouvrir dans les deux sens et il n'est plus possible de la verrouiller.

La dernière alternative est la porte pliante. Celle-ci est idéale pour les endroits où l'on manque de place pour ouvrir la porte complètement.

Le sens d'ouverture doit être précisé suivant la méthode décrite.

Klassisch werden Türen als Schwenktür montiert (mit einer einzigen Öffnungsrichtung). Diese Tür setzt sich aus Türfutter, Bekleidung, und Schlagleiste zusammen. Das Türfutter dient dazu die Wand zu umrahmen. Die Schlagleiste ermöglicht es die Tür anzuhalten. Die Bekleidung spielt eine Rolle in der Endverarbeitung. Der Massivblend- oder Blockrahmen ist eine sauberere Variante zur Zarge.

In diesem Fall wird keine Schlagleiste benötigt und der Massivblendrahmen bzw. Blockrahmen wird direkt und ohne Bekleidung auf oder in die Wand montiert. In diesem Fall sind letzte Anpassungsarbeiten nach der Montage notwendig. Blockrahmen eignen sich auch für Stellen ohne seitlichen Wandteil (z.B. in einem Flur).

Anstelle einer Schwenktür ist es ebenfalls möglich, eine Pendeltür auf klassischem Futter oder Blockrahmen montiert zu erhalten.

Die Tür lässt sich in diesem Fall in beide Richtungen öffnen und kann nicht mehr verschlossen werden.

Die letzte Alternative ist eine Falttür. Diese eignet sich ideal für enge Räume, in denen es an Platz mangelt, um die Tür komplett öffnen zu können. Die Öffnungsrichtung muss wie beschrieben angegeben werden.

## 2. CHOISISSEZ VOTRE ENCADREMENT // WÄHLEN SIE IHREN RAHMEN

### La huisserie classique Das klassische Türfutter

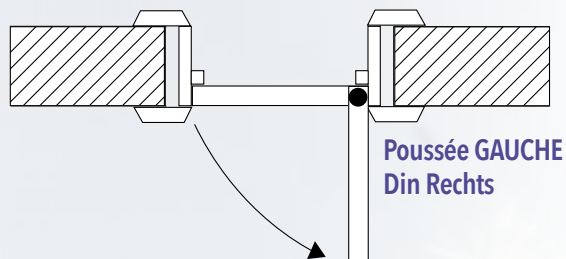

Poussée GAUCHE  
Din Rechts

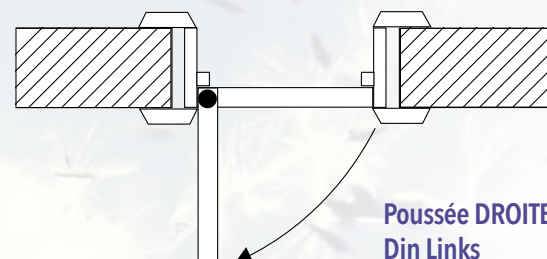

Poussée DROITE  
Din Links

### Le dormant (avec ou sans chambranles) Der Massivblockrahmen (mit oder ohne Bekleidung)

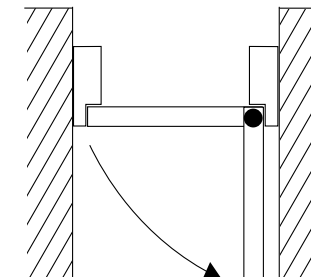
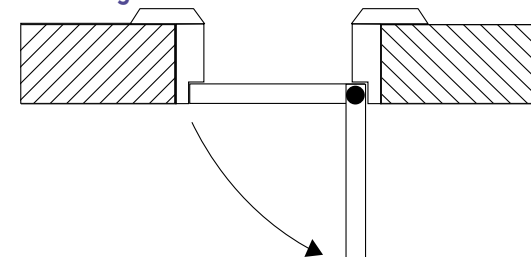

### Le va-et-vient (avec ou sans encadrement) Pendeltür (mit oder ohne Türrahmen)

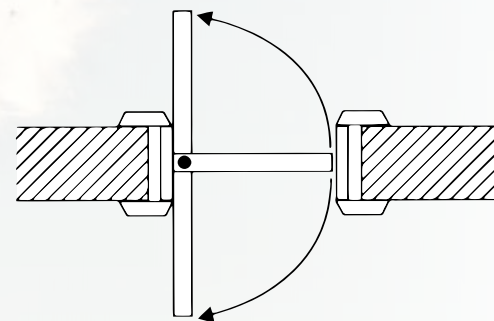

### La porte pliante Die Falttür

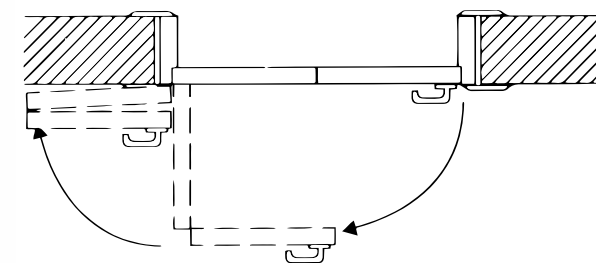



## L'imposte (en option) // Oberlicht (optional)

### Plus de lumière pour votre pièce.

Une imposte se situe sur la partie supérieure ou latérale de la porte (d'un des deux côtés ou bien des deux côtés). Elle est souvent vitrée, mais peut très bien être pleine, en bois. Elle est indépendante de la porte elle-même et est fixe.

Elle est souvent utilisée pour laisser passer de la lumière. Dans le cas d'une baie hors standard, elle permet également de couvrir la surface totale sans avoir recours à une porte aux dimensions sur mesure.

### Mehr Licht für Ihre Räume!

Ein Oberlicht befindet sich an der oberen Seite der Tür und ein Seitenteil an der einen oder der anderen oder an beiden Seiten der Tür. Oberlicht und Seitenteile sind oft verglast, können aber komplett aus Holz sein (Das Oberlicht wird in dem Fall zur Oberblende). Sie sind unabhängig von der Tür.

Oft werden sie verwendet, um Licht hereinzulassen. Im Falle einer nicht standardmäßigen Öffnung ermöglichen ein Oberlicht oder Seitenblenden auch, die gesamte Fläche zu bedecken, ohne auf eine Tür auf Maß zurückgreifen zu müssen.

## 2. CHOISISSEZ VOTRE ENCADREMENT // WÄHLEN SIE IHREN RAHMEN

avec imposte latérale // Mit festem Seitenteil (auch Windfangelement genannt)



19C040

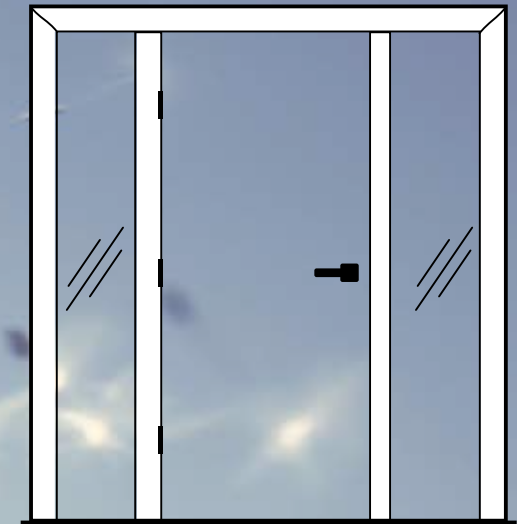

avec imposte supérieure // Mit Oberlicht

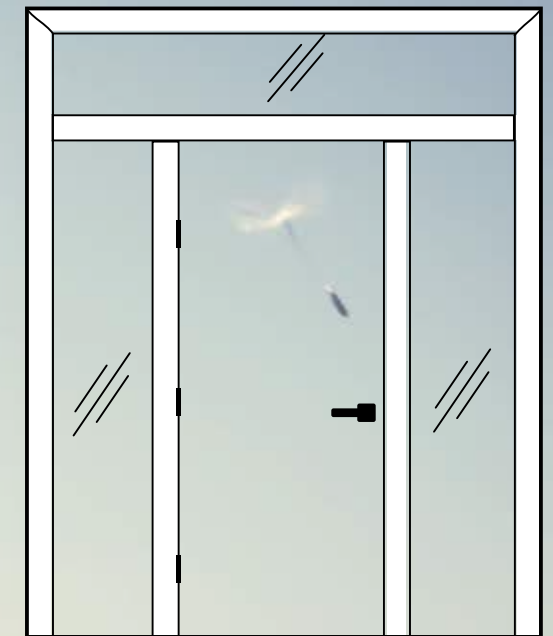
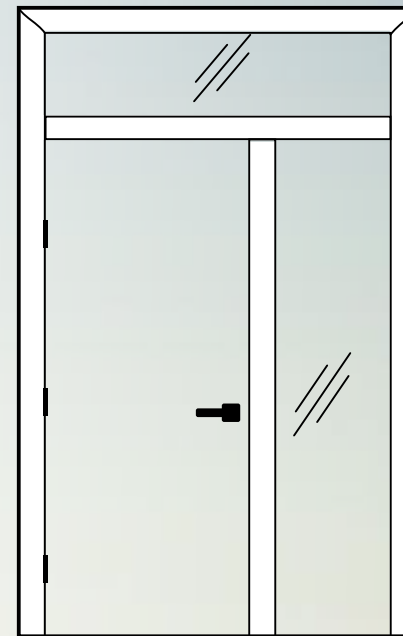
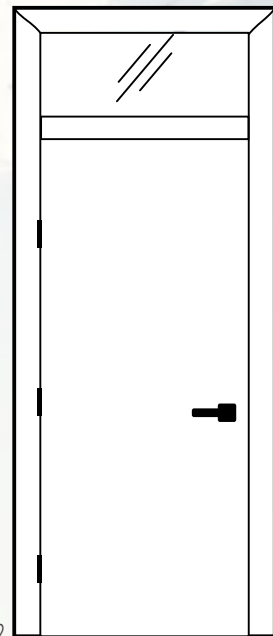

19C042

OPTION

Choisir le chambranle // Wahl des Türrahmens

3. CHOISISSEZ VOTRE CHAMBRANLE // WÄHLEN SIE IHREN TÜRRAHMEN

**DE STOCK  
AUF LAGER**



ref: A0410

Chambranle trapèze 12\*68mm ou 12\*92mm  
Trapezförmige Bekleidung 12\*68mm oder 12\*92mm

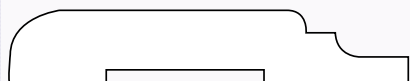

ref: A48

Chambranle mouluré 12\*68mm  
Profilierte Bekleidung 12\*68mm



ref: AST2

Chambranle mouluré 22\*80mm  
Profilierte Bekleidung 22\*80mm



ref: AST3

Chambranle mouluré 22\*92mm  
Profilierte Bekleidung 22\*92mm

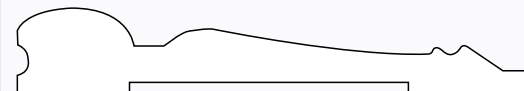

ref: AST7

Chambranle mouluré 22\*92mm  
Profilierte Bekleidung 22\*92mm

**Esence de stock  
Holzarten auf Lager**

Chêne // Eiche

Meranti // Meranti

SRN // Kiefer

Ramin (ayous) // Ramin (Ayous)

Hêtre étuvé // Buche gedämpft

Yellow pine

MDF placage hêtre étuvé // Holzfurnier Buche gedämpft

MDF placage chêne // Eiche furniert

MDF hydro // MDF V313 bedingt wasserbeständig

MDF prépeint // MDF grundiert -streichfähig

|   | A0410 | A48 | AST2 | AST3 | AST7 |
|---|-------|-----|------|------|------|
| Chêne // Eiche  | ■     | ■   | ■    | ■    | ■    |
| Meranti // Meranti                                    | ■     | ■   |      | ■    |      |
| SRN // Kiefer   |       | ■   |      |      |      |
| Ramin (ayous) // Ramin (Ayous)                        |       |     |      |      |      |
| Hêtre étuvé // Buche gedämpft                         | ■     |     |      |      |      |
| Yellow pine   |       |     |      | ■    | ■    |
| MDF placage hêtre étuvé // Holzfurnier Buche gedämpft |       |     |      |      |      |
| MDF placage chêne // Eiche furniert                   |       |     |      |      |      |
| MDF hydro // MDF V313 bedingt wasserbeständig         | ■     | ■   |      |      |      |
| MDF prépeint // MDF grundiert -streichfähig           | ■     | ■   |      |      |      |

**UNIQUEMENT SUR COMMANDE  
NUR AUF BESTELLUNG**



7 cm moderne // Modern



5 cm / 6 cm / 7 cm / 8 cm recta



9 cm moulure // Gussform

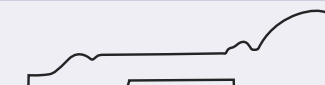

9 cm avec nez // Mit Nase

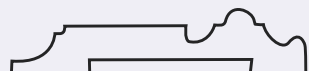

9 cm rétro // Retro



7 cm / 8 cm ligne // Linie



8 cm D8



7 cm hexa



9 cm luxe // Luxus



9,5 cm château // Schloss



8 cm 2 parties // 2 Teilig



9 cm ligne // Linie



7 cm / 8 cm moulure // Gussform



7 cm hexa plus



9 cm bombé // Gewölbt



10 cm 2 parties // 2 Teilig

Disponible dans plusieurs essences de bois ou à peindre // In verschiedenen Holzarten oder streichfähig erhältlich.

Il s'agit de lignes fraisées sur la surface de la porte pour lui donner le petit plus qui vous plaira... (Uniquement pour portes à peindre et placage bois).

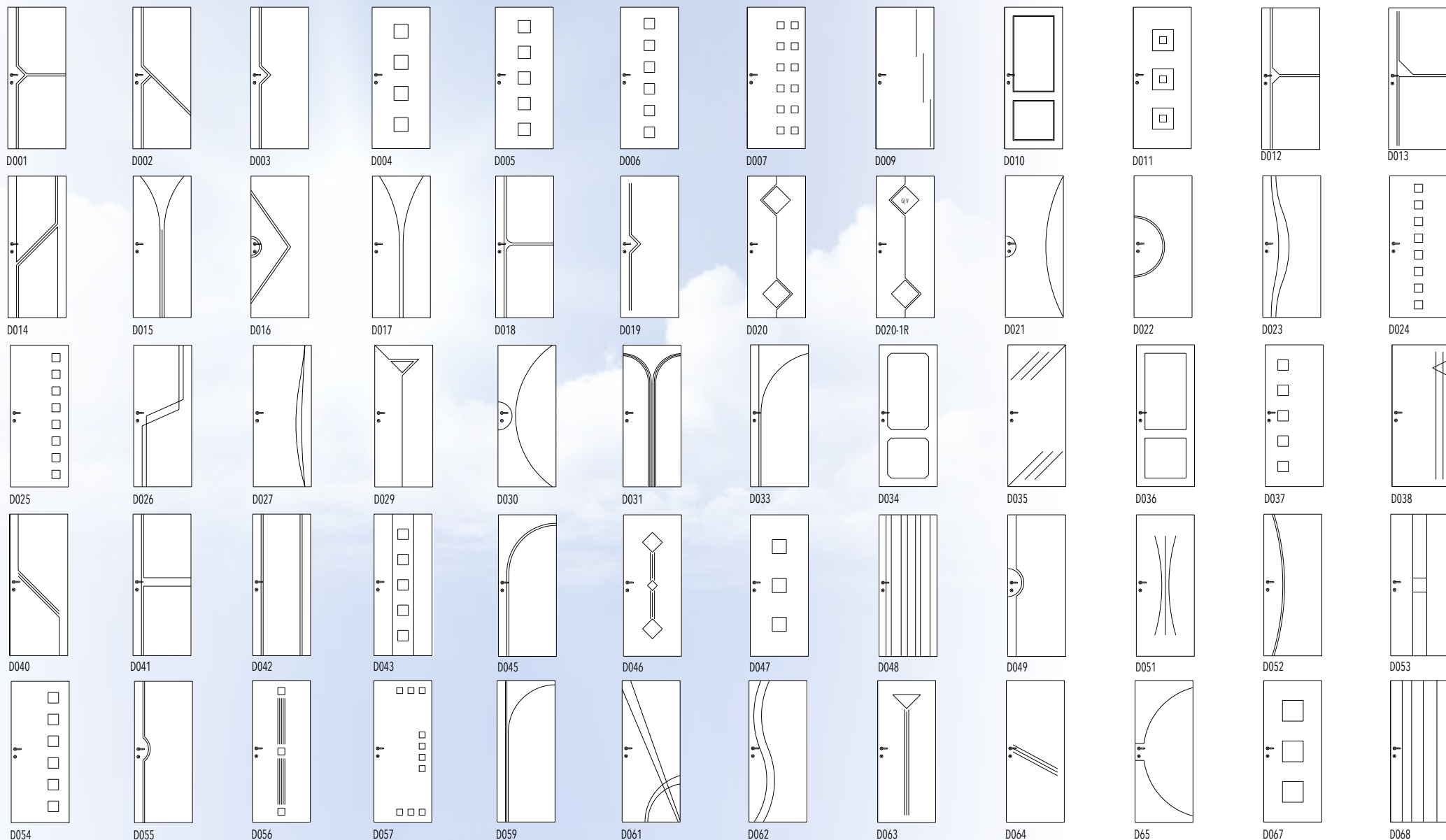

Es handelt sich um Türen mit eingefrästen Linien auf der Oberfläche, ein kleines Plus, das Ihnen gefallen wird... (Nur für noch zu streichende Türen und Holzfurniere).

Il s'agit de lignes fraisées sur la surface de la porte pour lui donner le petit plus qui vous plaira... (Uniquement pour portes à peindre et placage bois).

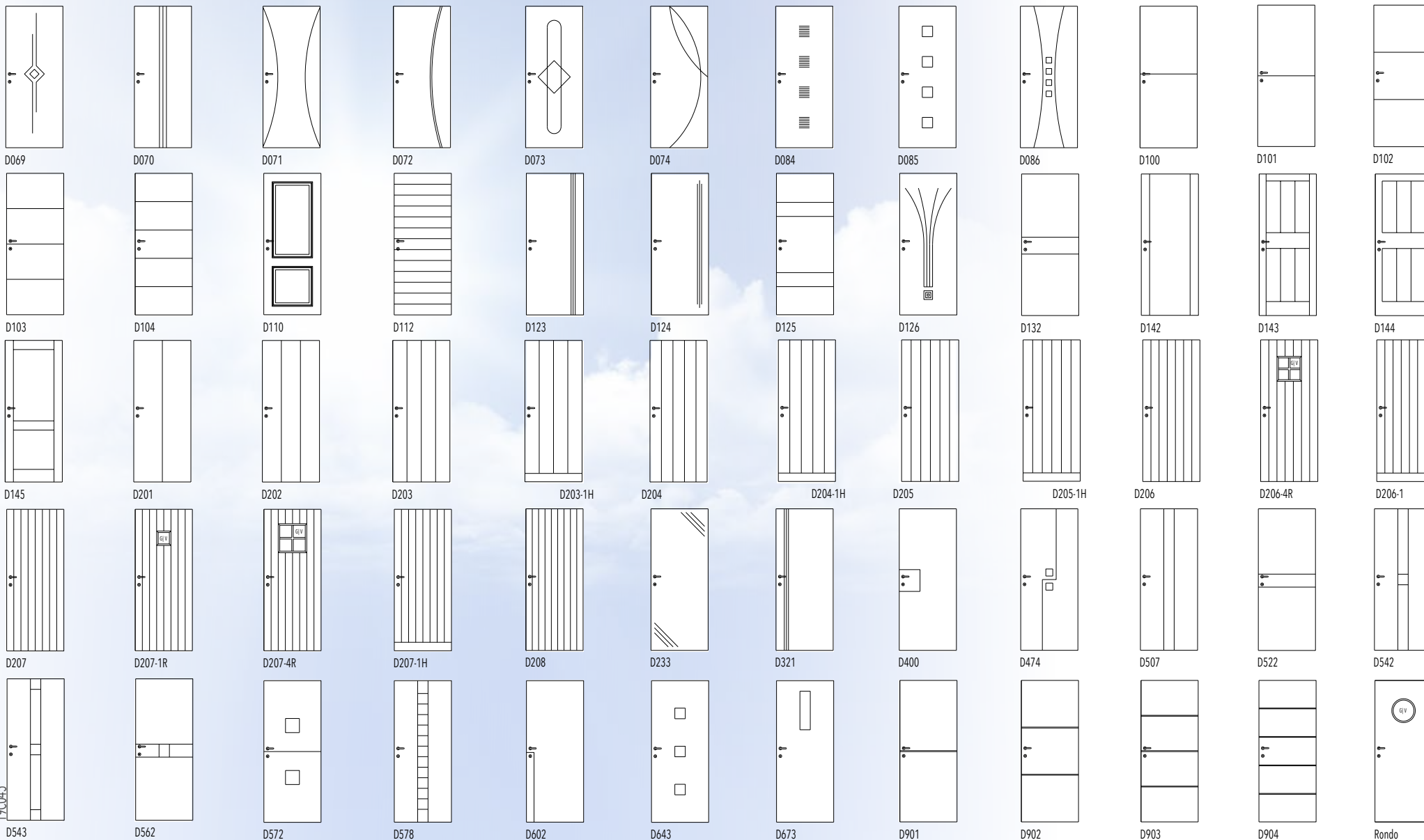

Es handelt sich um Türen mit eingefrästen Linien auf der Oberfläche, ein kleines Plus, das Ihnen gefallen wird... (Nur für noch zu streichende Türen und Holzfurniere).

Inox



ref: 1266004

Alu



ref: 1178014

Rouille // Rost



ref: 1178074

Cuivre // Kupfer



ref: 1178034

Blanc // Weiss



ref: 1178104

Noir / Schwarz



ref: 1178094

Vieux fer avec vase  
Alt Eisen mit Zierkopf



ref: 1179304

Rouille avec vase  
Rost mit Zierkopf



ref: 1179074

Cuivre avec vase  
Kupfer mit Zierkopf



ref: 1179034

Bronze avec vase  
Bronze mit Zierkopf



ref: 1179064

Noir avec vase  
Schwarz mit Zierkopf



ref: 1179094

Charnières invisibles,  
intégrées dans la porte // In  
der Tür integrierte  
unsichtbare Bänder



ref: tectus340

19C046

...et ceci n'est qu'un aperçu de la gamme ... // ...und dies ist nur ein Ausschnitt aus unserem Programm...



Chêne blanchi // Gebleichte Eiche



Chêne blanchi fumé // Geräucherte gebleichte Eiche



Chêne verni // Eiche lackiert



Chêne 1952 // Eiche 1952



Hêtre étuvé verni // Lackierte gedämpfte Buche



Chêne gris choco // Eiche Chocograu



Chêne gris anthracite // Eiche Anthrazitgrau



Chêne 2058 // Eiche 2058



Chêne PM 43 // Eiche PM 43



Hêtre blanchi // Buche gebleicht



Chêne gris claire // Eiche hellgrau



Chêne gris normal // Eiche grau



Chêne PM 44 // Eiche PM 44



Chêne PM 45 // Eiche PM 45



Hêtre PM 46 // Buche PM 46



Chêne gris foncé // Eiche dunkelgrau



Chêne gris très foncé // Eiche sehr dunkelgrau



Chêne PM 46 // Eiche PM 46



Chêne 3466 // Eiche 3466



Chêne Noir // Eiche schwarz

19C047



**ATTENTION:** Le bois est un produit naturel et les nuances de couleur sont inévitables. Il peut parfois y avoir une légère différence entre la finition de nos produits exposés et celle que vous recevrez. Les couleurs ne sont pas représentatives de la réalité et ne sont pas contractuelles. Choisissez toujours sur base de vrais échantillons.

**ACHTUNG:** Holz ist ein natürliches Produkt. Daher sind leichte Farbunterschiede unvermeidlich. Es kann zu geringen Unterschieden kommen zwischen endbehandelten ausgestellten Tönungen und den Produkten, die Sie erhalten. Die Farbbeispiele können von der Wirklichkeit abweichen und sind nicht vertraglich bindend. Wählen Sie stets anhand von echten Musterstücken.

# Bloc porte // Fertigürelement

## La porte CPL

Dans le cadre d'une utilisation courante, les portes subissent diverses contraintes qui ne doivent pas engendrer une dégradation rapide. Dans le domaine privé, en locatif comme dans des locaux commerciaux, vous êtes assurés que le CPL supportera les pires contraintes.

Finalement, les nouvelles surfaces CPL ne sont pas seulement résistantes aux rayures, coups ou frottements mais également insensibles à la graisse tout comme aux produits usuels de nettoyage.

Un nouveau procédé d'impression permet d'obtenir une qualité exceptionnelle du décor, ne permettant pratiquement plus de voir la différence entre le placage et cette surface. Incroyable!

*Existe en déclinaison: climatique, thermique, acoustique, coupe-feu, coupe-fumée, anti-effraction et résistant à l'humidité (voir page 44).*



## Die CPL-Tür

Türen sollten den Beanspruchungskriterien stand halten und nicht zu schnelle Abnutzungserscheinungen aufweisen. Ob im Privatbereich, in Mietwohnungen oder in Geschäftsräumen können CPL-Türen eingesetzt werden.

In der Tat sind die CPL-Oberflächen nicht nur kratz-, stoß- und abriebfest, sondern auch unempfindlich gegen Fette und übliche Reinigungsprodukte. Ebenso sind sie Lichtunempfindlich.

Durch ein neues Verfahren werden authentische Holzreproduktionen mit Oberflächenstruktur erzielt, welche nicht nur eine angenehme Haptik aufweisen, sondern auch kaum noch einen Unterschied zum echten Furnier erkennen lassen. Einfach unglaublich!

*Erhältlich in folgenden Ausführungen: als Klima-Tür, thermische Tür, Schallschutztür, Brandschutztür, Rauchschutztür sowie als einbruchfeste Tür und als wasserfeste Tür (s. Seite 45)*



CPL // CPL



19D002

19D003

19D004



CPL Karo // CPL Karo



CPLKARO

19D005

19D006

19D009

19D010

TB-PK-LA

TB-PK-LA2S

TB-PK-LA1

TB-PK-LA2

TB-PK

19D007

19D008

CPL Royal 500 insert look inox // CPL Royal 500 insert look inox

# CPL ROYAL INOX 500



CPL Wood



CPLWOOD



CPL Wood

CPLWOOD



CPL Wood

CPLWOOD



CPL effect uni // CPL Effekt

CPL EFFECT UNI



CPL couleur uni // CPL Türen Kollektion



Surface blanche // Weiß-Oberflächen



Laqué blanc similaire à 9010 CPL  
Weißlack ähnl. 9010 CPL



Laqué blanc similaire à 9016 CPL  
Weißlack ähnl. 9016 CPL

Surface unie // Uni-Oberflächen



Uni blanc mat CPL  
Uni weiß matt CPL



Uni gris mat CPL  
Uni grau matt CPL



Arctique mat CPL  
Arktis matt CPL



Onyx mat CPL  
Onyx matt CPL



Anthracite mat CPL  
Anthrazit matt CPL

190046

Gamme CPL découpe vitrage // CPL Oberflächen Lichtausschnitte

PROGRAMME STANDARD P & G  
STANDARD-PROGRAMM P & G

STANDARD  
STANDARD **P**

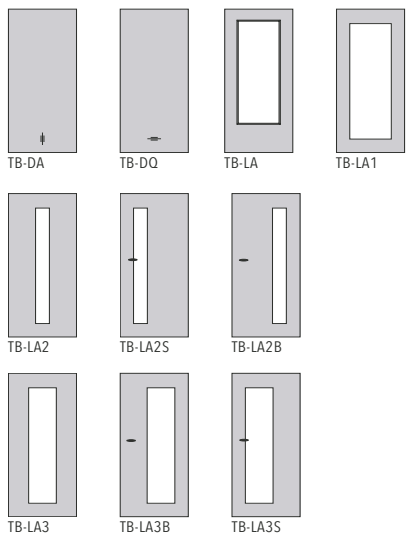

STANDARD  
STANDARD **G**

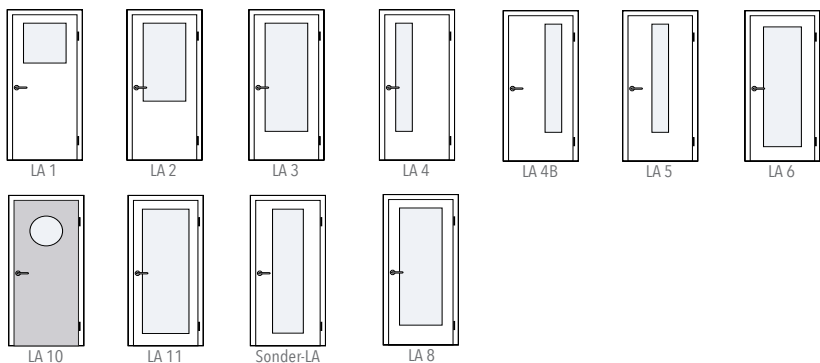

PROGRAMME LIFESTYLE  
LIFESTYLE-PROGRAMM

INTARSIA  
INTARSIA

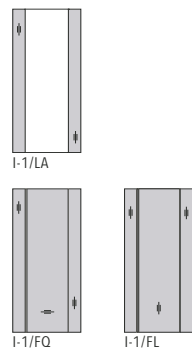

PROGRAMME ROYAL  
ROYAL-PROGRAMM

ROYAL 500 (PORTES-INSERTS)  
ROYAL 500 (LISENEN-TÜREN)

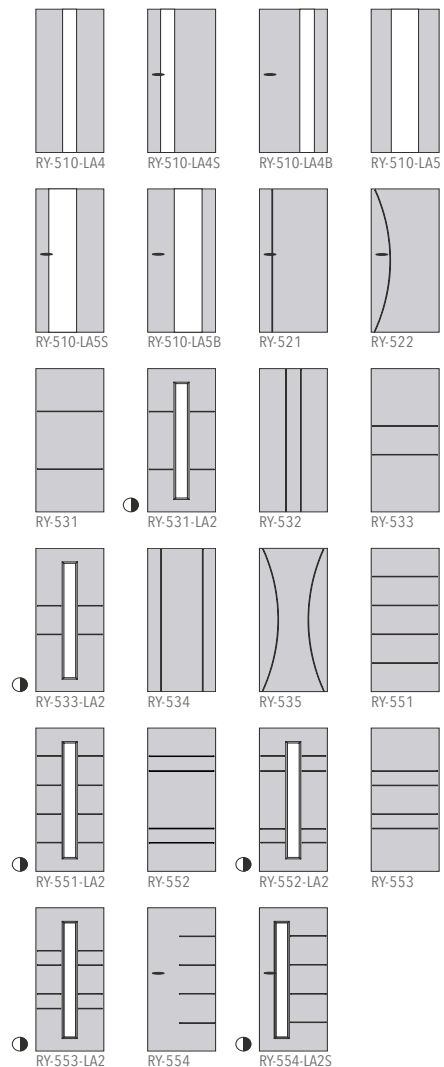

AUTRES  
SONSTIGES

CADRE EN PETITS BOIS  
SPROSSENRAHMEN

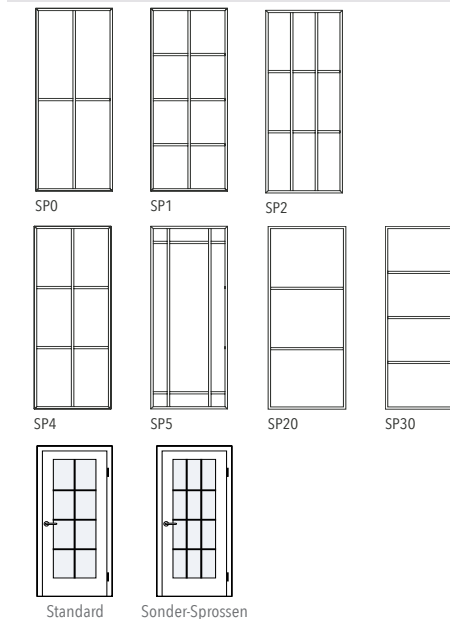

DECOUPE AVEC LATTES à VITRAGE **G**  
FESTE SPROSSEN

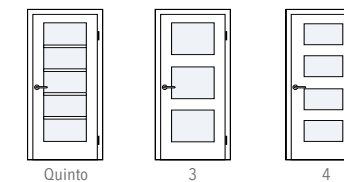



Decor // Dekor



190048

**Surfaces Décor**  
Ces blocs portes revêtus d'un «film papier» présentent différents avantages: prix attractif, pratique, entretien facile, ce qui représente de sérieux atouts, avec des décors bois tout à fait naturels.

**Dekor-Oberflächen**  
Diese Fertigtürelemente mit Dekorfolie (imprägniertes Papier) sind eine preiswerte Variante mit natürlicher Holzoptik.



190051



190052



190053



190054



190049



190050

DECOR

## Gamme CPL // CPL Oberflächen

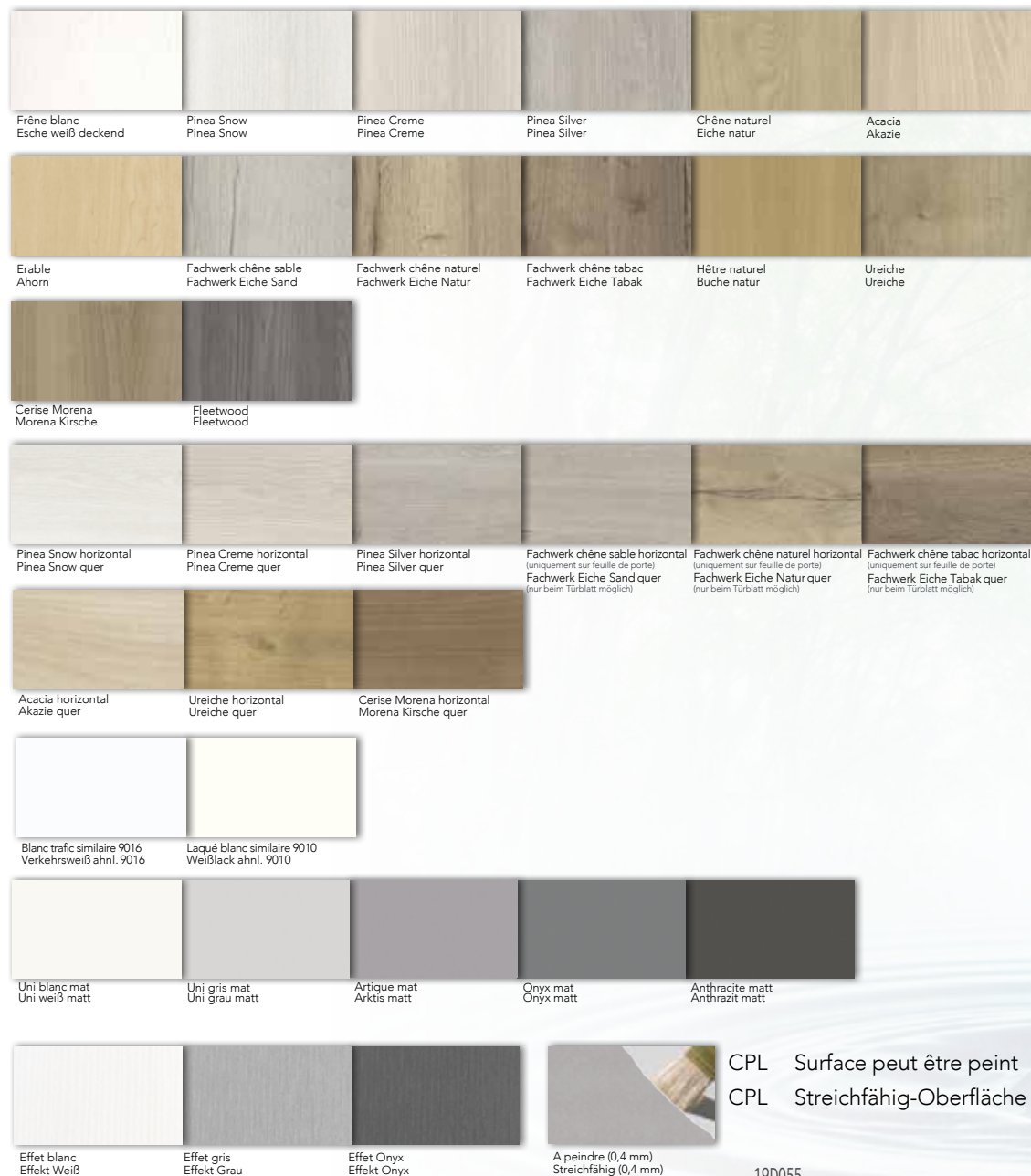

CPL Surface peut être peint  
CPL Streichfähig-Oberfläche

19D055

**APPARENCE BOIS**  
Il est très difficile de voir  
la différence avec du vrai bois.



**LICHTECHTE HOLZOPTIK**  
Oberflächen verbleichen nicht und  
kommen in der Optik dem zum  
Echtholz sehr nahe.

**NETTOYAGE FACILE**  
Les surfaces sont faciles à nettoyer.



**LEICHTES REINIGEN**  
Oberflächen sind leicht zu reinigen.

**RÉSISTANT À L'HUMIDITÉ**  
Les surfaces ne sont pas  
attaquées par de l'eau  
bouillante ou froide.



**WASSERFEST**  
CPL ist Wasserbeständig.

**RÉSISTANT À LA CHALEUR**  
Les surfaces sont insensibles  
au bref contact avec des objets  
chauds jusqu'à 120 °C.



**HITZEFEST**  
Oberflächen sind kurzfristig  
unempfindlich beim Kontakt mit heißen  
Gegenständen bis zu 120°C.

**RÉSISTE AUX GRIFFES**  
Les surfaces sont résistantes  
aux rayures dans des conditions  
normales d'utilisation.



**KRAZTFEST**  
Sehr widerstandsfähig gegen Kratzer.

**RÉSISTANT**  
Les surfaces sont insensibles aux taches  
de toutes sortes, telles que le café,  
le vin rouge, la moutarde, le beurre,  
l'huile, les stylos, l'acide acétique.



**UNEMPFFINDLICH**  
Oberflächen sind unempfindlich  
gegenüber Flecken aller Art  
wie z. B. Kaffee, Rotwein, Senf, Butter,  
Öl, Kugelschreiber, Essigsäure.

# Gamme CPL // Oberflächen-Übersicht



Vous pouvez maintenant aussi sentir nos nouvelles interface tactiles!  
On dirait du placage, sensation du vrai bois et particulièrement robuste,  
de couleur résistante et facile à entretenir.

---

Unsere neuen Touch-Oberflächen können Sie auch fühlen!  
Sieht aus wie Furnier, fühlt sich an wie Echtholz und ist dabei besonders  
robust, farbecht und pflegeleicht!

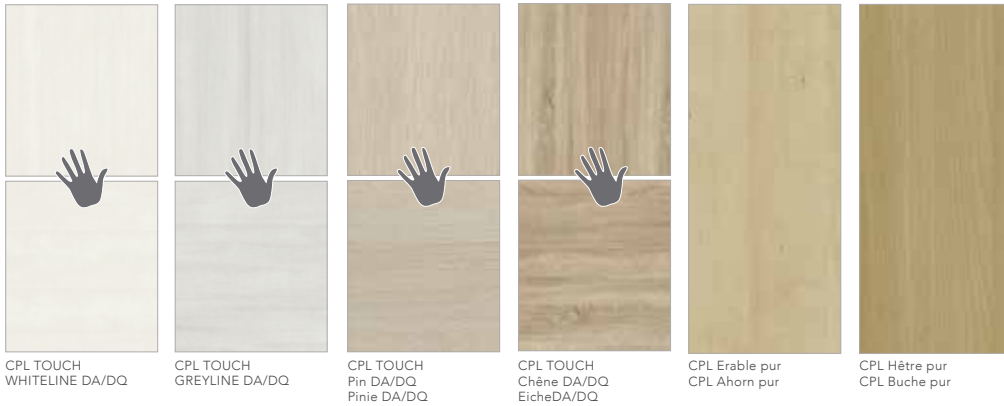

## Film CPL décor // CPL

### 70g parchemin // 70g Pergament

Epaisseur 0,2 mm  
Le CPL convient parfaitement  
pour les habitations privées  
et pour la rénovation des logements locatifs.

Stärke 0,2 mm  
CPL Oberflächen sind geeignet  
sowohl für Privatwohnungen  
als auch für Mietwohnungen.

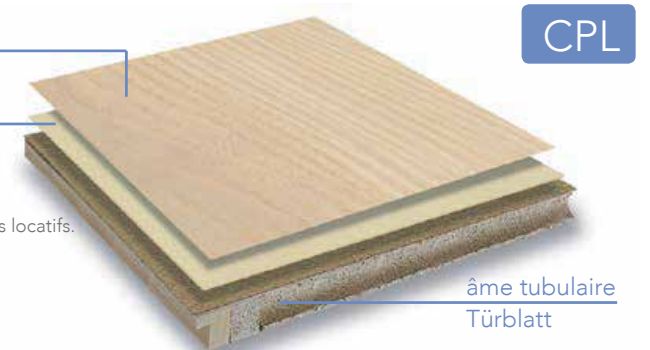

## Options

Nos différents bloc-portes sont conçus pour répondre parfaitement à vos besoins dans les diverses finitions (laqué, CPL, décor):



### Porte climatique:

Le but d'une porte climatique (climatique II ou III) est de rester bien droite même en cas de différence de température et/ou d'humidité entre les pièces séparées par la porte.



### Porte anti-effraction:

Pour protéger ce qui vous est le plus cher ...



### Porte acoustique: Réduction possible de 32 DB à 47 DB

Elle vous permet de garder une intimité entre les 2 pièces séparées par la porte. Ce type de fabrication convient à merveille aux salles de jeux, cabinets médicaux, chambres, locaux équipés de machinerie, etc...



### Porte coupe-fumée:

Obligatoire selon les normes de certains pays pour votre entrée d'appartement, local technique, etc ...



### Porte thermique

Ce type de porte avec un haut pouvoir isolant ( $U = 1,20 \text{ W/m}^2\text{K}$ ) équipée d'une plinthe automatique, est la porte idéale pour séparer les pièces chauffées des pièces non chauffées (garage, caves, ...) Elle est évidemment d'office climatique III.



### Porte résistante à l'humidité/ à l'eau:

Cette fabrication tout à fait spéciale est destinée aux locaux très humides (piscine, etc...)



### Porte coupe-feu RF30 / RF60 / RF120:

Idéale (ou obligatoire !!) pour votre entrée d'appartement, local technique, etc ...



### Porte anti rayon X:

Elle permet d'assurer la protection contre les rayonnements nocifs, notamment pour répondre aux besoins en Radiologie, Cabinet dentaires et Radiothérapie et ainsi préserver le personnel intervenant ainsi que les patients de tout rayonnement nocif.

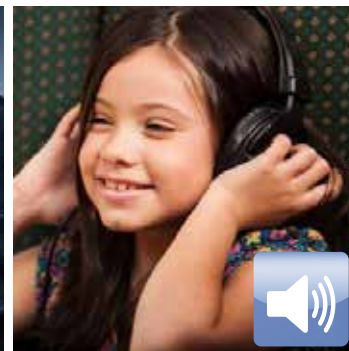

## Optionen Funktionstüren

Unsere verschiedenen Funktionstüren gibt es in viele Ausführungen, ob in furniert, HPL oder CPL beschichtet. Auch in Dekorfolie oder lackiert lassen sie fast keine Wünsche offen.



### Klimastabilität:

In verschiedenen Klassen aufgeteilt sind diese Türen auch bei verschiedenen Raumtemperaturen einsetzbar und bei Luftfeuchte hält das Türblatt einem Verzug stand.



### Einbruchfeste Türen:

Zum Schutz Ihrer Wertgegenstände und Wertsachen ...



### Schallschutz: DB-Reduzierung von 32 bis 47 DB

Mit diesen Türen gönnen Sie Ihrem Gehör eine eine Erholungspause. Sie ist besonders geeignet für Spielzimmer, Arztpraxen, Schlafzimmer, Maschinenräume, ...usw.



### Rauchschtüren:

Vorgeschrieben nach den Normen bestimmter Länder, Türen für den Eingang zu Ihrer Mietwohnung oder für die Werkstatt.



### Thermische Türen:

Diese Türvariante mit hohem Isolierwert ( $U = 1,20 \text{ W/m}^2\text{k}$ ) ist mit einer selbsttätigen Fußleiste versehen und die ideale Tür um geheizte Räume von nicht geheizten Räumen (Garage, Keller, ...) zu trennen. Sie ist sowieso auch Klimatür III.



### Nass- und Feuchtraum:

Ob Schwimmbad oder Sauna oder im eigenem Badezimmer: Türen im Nass- und Feuchträumen sind jeden Tag hohen Temperaturen und Luftfeuchtigkeit ausgesetzt.



### Brandschtüren RF30 / RF60 / RF120:

Die idealen bzw. vorgeschriebenen Türen für den Eingang zu Ihrer Mietwohnung oder für die Werkstatt.



### Strahlenschutztür:

Sie bietet Schutz vor schädlicher Strahlung, insbesondere um den Anforderungen der Radiologie, Zahnmedizin und Strahlentherapie gerecht zu werden und damit das betroffene Personal sowie die Patienten vor schädlicher Strahlung zu schützen.

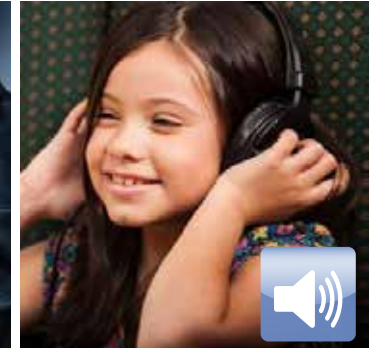

Dimensions techniques: portes simples - bois et verre // Abmessungen: Standard Einzeltüren und Ganzglastüren

Dimensions allemandes // Deutsches Maß

Dimensions belges // Belgisches Maß

|  |             |             |             |             |
|--|-------------|-------------|-------------|-------------|
| B1 = largeur baie (min/max)<br>B1 = Breite der Türöffnung (Lichtmaß) (min/max) | 630 - 680   | 755 - 805   | 880 - 930   | 1005 - 1035 |
| H1 = hauteur baie (min/max)<br>H1 = Höhe der Türöffnung (Lichtmaß) (min/max)   | 2000 - 2030 | 2000 - 2030 | 2000 - 2030 | 2000 - 2030 |
| B2 = largeur extérieur huisserie<br>B2 = Außenbreite Zarge                     | 615         | 740         | 865         | 990         |
| H2 = hauteur extérieur huisserie<br>H2 = Außenhöhe Zarge                       | 1994        | 1994        | 1994        | 1994        |
| B3 = largeur entre chambranles<br>B3 = Breite zwischen Außenkante Bekleidungen | 591         | 716         | 841         | 966         |
| B4 = largeur passage libre<br>B4 = freie Futterbreite                          | 569         | 694         | 819         | 944         |
| H3 = hauteur passage libre<br>H3 = freie Durchgangshöhe                        | 1971        | 1971        | 1971        | 1971        |
| B5 = largeur porte extérieur battée<br>B5 = Türbreite außen Falz               | 610         | 735         | 860         | 985         |
| H4 = hauteur porte extérieure battée<br>H4 = Türhöhe außen Falz                | 1985        | 1985        | 1985        | 1985        |
| B6 = largeur porte en verre ou à chant plat<br>B6 = Ganzglastür Breite         | 584         | 709         | 834         | 959         |
| H5 = hauteur porte en verre ou à chant plat<br>H5 = Ganzglastür Höhe           | 1972        | 1972        | 1972        | 1972        |

|                            |                            |                            |                            |                            |                            |                            |
|----------------------------|----------------------------|----------------------------|----------------------------|----------------------------|----------------------------|----------------------------|
| 670 - 720                  | 720 - 770                  | 770 - 820                  | 820 - 870                  | 870 - 920                  | 920 - 970                  | 970 - 1020                 |
| 2015 - 2045<br>2045 - 2075 | 2015 - 2045<br>2045 - 2075 | 2015 - 2045<br>2045 - 2075 | 2015 - 2045<br>2045 - 2075 | 2015 - 2045<br>2045 - 2075 | 2015 - 2045<br>2045 - 2075 | 2015 - 2045<br>2045 - 2075 |
| 655                        | 705                        | 2045 - 2075                | 805                        | 855                        | 905                        | 955                        |
| 2009<br>2039               | 2009<br>2039               | 2009<br>2039               | 2009<br>2039               | 2009<br>2039               | 2009<br>2039               | 2009<br>2039               |
| 631                        | 681                        | 731                        | 781                        | 831                        | 881                        | 931                        |
| 609                        | 659                        | 709                        | 759                        | 809                        | 859                        | 909                        |
| 1986<br>2016               | 1986<br>2016               | 1986<br>2016               | 1986<br>2016               | 1986<br>2016               | 1986<br>2016               | 1986<br>2016               |
| 650                        | 700                        | 750                        | 800                        | 850                        | 900                        | 950                        |
| 2000<br>2030               | 2000<br>2030               | 2000<br>2030               | 2000<br>2030               | 2000<br>2030               | 2000<br>2030               | 2000<br>2030               |
| 624                        | 674                        | 724                        | 774                        | 824                        | 874                        | 924                        |
| 1987<br>2017               | 1987<br>2017               | 1987<br>2017               | 1987<br>2017               | 1987<br>2017               | 1987<br>2017               | 1987<br>2017               |

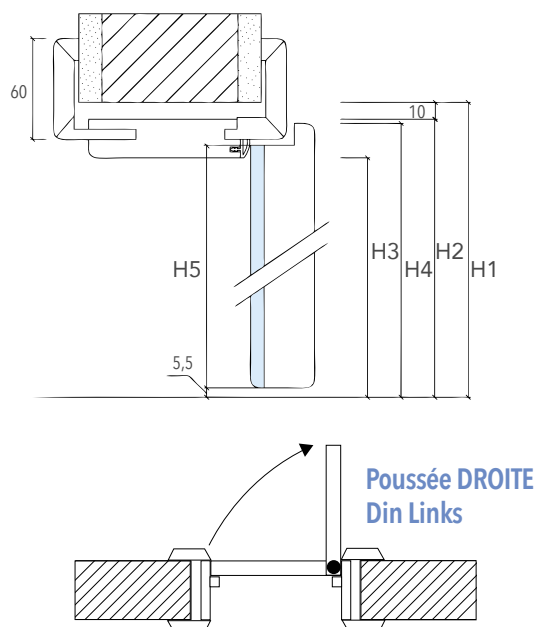
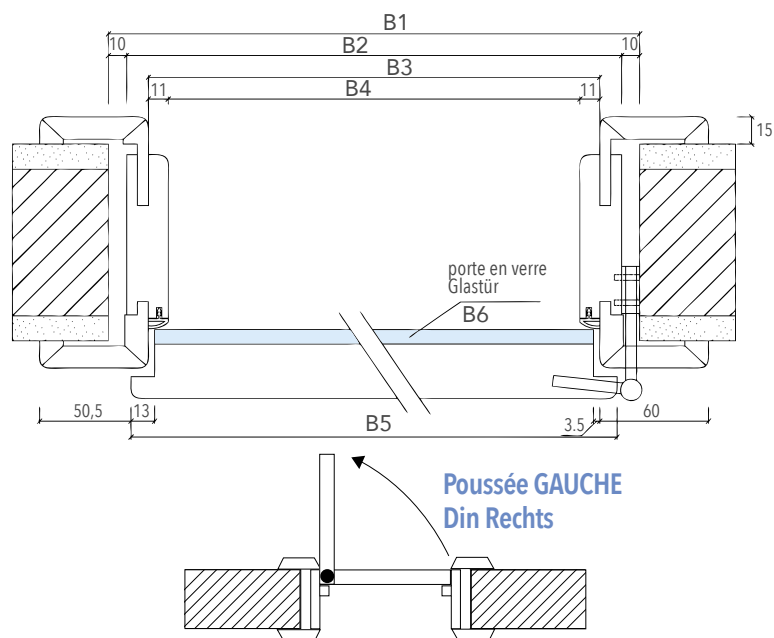

Réglages possibles des huisseries  
Durch drehen der Bänder können die  
Türblätter justiert werden

|                                   |      |        |      |    |
|-----------------------------------|------|--------|------|----|
| de//von                           | 7    | à//bis | 8,9  | cm |
| de//von                           | 9    | à//bis | 10,9 | cm |
| de//von                           | 9,5  | à//bis | 11,4 | cm |
| de//von                           | 11,5 | à//bis | 13,4 | cm |
| de//von                           | 13,5 | à//bis | 15,4 | cm |
| de//von                           | 15,5 | à//bis | 17,4 | cm |
| de//von                           | 17,5 | à//bis | 19,4 | cm |
| de//von                           | 19,5 | à//bis | 21,4 | cm |
| de//von                           | 21,5 | à//bis | 23,4 | cm |
| de//von                           | 23,5 | à//bis | 25,4 | cm |
| de//von                           | 26   | à//bis | 27,9 | cm |
| de//von                           | 28   | à//bis | 29,9 | cm |
| de//von                           | 30   | à//bis | 31,9 | cm |
| de//von                           | 32   | à//bis | 33,9 | cm |
| disponible jusque // bis zu 60 cm |      |        |      |    |

## Gamme laqué blanc // Weißlack-Türen

### La porte laquée

Les laques nettes et pures sont tout simplement fascinantes! Le bloc porte est fini en usine avec des laques de haute qualité et respectueuses de l'environnement, durcies aux UV, appliquées dans des installations modernes par rouleau ou pistolet. Un contrôle de qualité est permanent. Au travers des années, les portes ne perdent rien de leur fascination.

Nos portes laquées blanches satinées sont adaptées à toutes les situations par leur design classique et leur confort d'utilisation.

*Existe en déclinaison : climatique, thermique, acoustique, coupe-feu, coupe-fumée, anti-effraction et résistant à l'humidité (voir p.44).*



### Lackierte Türen

Die Lackierungen sind frei von jeglicher Verunreinigung und einfach faszinierend!

Das Fertigtürelement wird im Werk gefertigt und ist hochwertig lackiert mit umweltfreundlichen und UV-beständigen Lacken, die in modernen Installationen mit der Rolle oder Spritzpistole aufgetragen werden. Der Vorgang steht unter ständiger Qualitätskontrolle. Auch nach Jahren büßen die Türen nichts von ihrer Faszination ein. Unsere satinweiß lackierten Türen passen sich durch ihr klassisches Design und ihre Bequemlichkeit allen Umständen an.

*Erhältlich in folgenden Ausführungen: als Klima-Tür, thermische Tür, Schallschutztür, Brandschutztür, Rauchschutztür sowie als einbruchfeste Tür und als wasserfeste Tür (s. Seite 45).*



Gamme laqué blanc // Weißlack-Türen

LAQUE BLANC

*Encore plus blanc!  
Sogar noch weißer!*

ral 9010

ral 9016



19D060



19D061



19D062

19D059



19D063

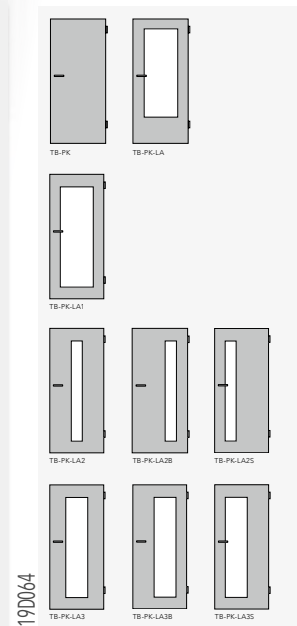

19D064



19D065

Détails // Detailsicht



19D066

Détails // Detailsicht



Gamme laqué blanc Royal 200 // Royal 200 Weißlack-Türen

# LAQUE BLANC ROYAL 200



# Gamme laqué Blanc Royal 400 // Royal 400 Weißlack-Türen



Gamme laque blanc de Style // Style Weißlack-Türen



STYLE

Gamme laqué blanc de style // Lifestyle Weißlack-Türen

LAQUE BLANC DE STYLE



19D088



19D089



19D090



19D091



19D092

Gamme laqué blanc Elegance // Elegance Weißlack-Türen



190D93



190D94



190D95



190D96



190D97



190D98



190D99

ELEGANCE

Gamme laqué blanc Cottage White // Cottage White Weisslack Türen

COTTAGE WHITE



19D100



19D101



Gamme laqué blanc Cottage White // Cottage White Weißlack-Türen



COTTAGE WHITE

Park Lane // Park Lane

PARK LANE





## Gamme laquée couleur unie // Buntlack-Türen

### La porte laquée couleur unie

Que vous envisagiez de relooker une pièce ou toute votre maison, la première chose à faire est de bien étudier les couleurs. Nous vous invitons à plonger dans l'univers des coloris, aussi varié qu'inventif.

Résistante aux chocs et aux rayures, la laque durcie aux UV, assure un beau rendu et une excellente durabilité. La couleur choisie doit être en harmonie avec votre habitat tout en s'intégrant dans votre décoration intérieure. De nombreuses possibilités de personnalisation sont possibles.

Parmi les couleurs les plus tendances, on retrouve le gris. Décliné dans des tons clairs ou anthracites, il s'adapte parfaitement à beaucoup d'intérieurs.

*Quel que soit le style de votre maison, la couleur fera toujours son petit effet!*

### Einfarbige Buntlack-Türen

Ob Sie einem Raum oder Ihrer gesamten Wohnung einen neuen Look verpassen wollen, die erste Etappe besteht darin, die Farben zu studieren. Wir laden Sie ein, in ein buntes und erfindungsreiches Farbuniversum einzutauchen.

Stoß- und kratzfeste UV-gehärtete Lacke sehen immer schön aus und sind sehr langlebig. Die gewählte Farbe muss mit Ihrem Wohnraum eine Harmonie bilden und auf Ihre Inneneinrichtung abgestimmt sein. Es gibt zahlreiche Möglichkeiten, Ihrer Tür eine persönliche Note zu verleihen.

Zu den trendigsten Farben gehört das Grau in all seinen Varianten von hell bis anthrazit.

*Gleich welchen Stil Ihr Haus auch hat, Farbe sorgt immer für das gewisse Etwas!*



## Gamme laqué couleur // Einfarbige Buntlack-Türen

### Collection HGM Echtlack // HGM Echtlack Kollektion



Laque similaire à RAL 9010  
Lack ähnl. RAL 9010

Laque similaire à RAL 9016  
Lack ähnl. RAL 9016

Champagne  
Champagner

Vision  
Vision

### Collection BARTELS Schleiflack // BARTELS Schleiflack Kollektion

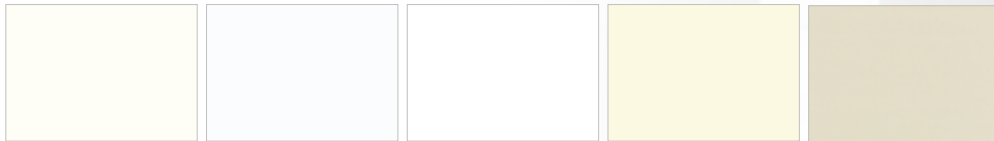

Laque similaire à RAL 9010  
Lack ähnl. RAL 9010

Laque similaire à RAL 9016  
Lack ähnl. RAL 9016

Laque similaire à RAL 9003  
Lack ähnl. RAL 9003

Champagne  
Champagner

Vision  
Vision

### HGM/BARTELS Pure Colours collection // Kollektion

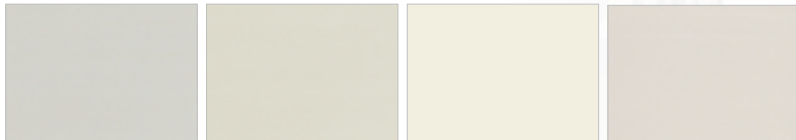

Craie // Chalk

Sel // Salt

Douce lumière // Softlight

Pierre // Stone

### HGM/BARTELS Colour your Life collection // Kollektion



Flanell // Flanelle

Ardoise // Schiefer

Graphit

Diamant noir // Black Diamond

**Echtlack**<sup>®</sup>  
by HGM

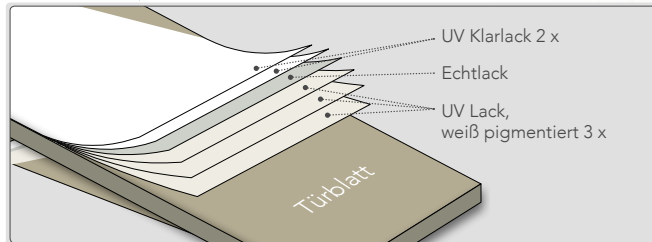

**HGM**<sup>®</sup> **BARTELS**  
ORIGINAL HGM TÜREN TÜREN ZEIGEN LEBENSART

19D106

19D107

## Gamme placage bois fini d'usine // Holzfurnierte Fertigtüren

### Le placage

Le bois de placage est un produit naturel et un matériau noble. Des placages de haute qualité avec un caractère bien vivant et un veinage raffiné. Le choix rigoureux et le travail de maître garantissent un aspect soigné pour la porte et l'ébrasement, le vernis final donne une note individuelle et assure une longue tenue dans le temps en permettant un entretien facile.

*Existe en déclinaison: climatique, thermique, acoustique, coupe-feu, coupe-fumée et anti effraction.*



### Furniere

Furnier gehört zu den nobelsten Materialien, die wir anbieten können. Wir sprechen hier von hochwertigen Furnieren mit lebhaftem Charakter und raffinierten Maserungen. Die strenge Auswahl und die von Meisterhand ausgeführte Arbeit garantieren ein gepflegtes Aussehen der Tür und des Türrahmens. Die Endlackierung verleiht eine persönliche Note und ermöglicht eine lange Lebensdauer und einen einfachen Unterhalt.

*Erhältlich in folgenden Ausführungen: als Klima-Tür, thermische Tür, Schallschutztür, Brandschutztür, Rauchschutztür sowie als einbruchfeste Tür.*



Gamme placage bois fini d'usine // Holzfurnierte Fertigtüren

VERITABLE WOOD



19D109

19D110



19D111



19D112



19D113



19D114



19D115









Porte Feinschliff // Feinschliff Türen

FEINSCHLIFF

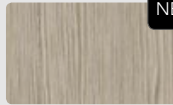

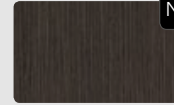
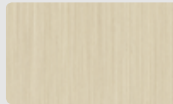
19D116

19D117

|   |             |   |   |             |   |   |             |   |
|---|-------------|---|---|-------------|---|---|-------------|---|
|  | <b>NEW!</b> |  |  | <b>NEW!</b> |  |  | <b>NEW!</b> |  |
| FEINSCHLIFF Vivo  |             | FEINSCHLIFF Vivo quer   | FEINSCHLIFF Cino  |             | FEINSCHLIFF Cino quer   | FEINSCHLIFF Mocca   |             | FEINSCHLIFF Mocca quer  |
|  |             |  |  |             |  |  |             |  |
| FEINSCHLIFF Viala   |             | FEINSCHLIFF Viala quer  | FEINSCHLIFF Bianco  |             | FEINSCHLIFF Bianco quer   | FEINSCHLIFF Grigio  |             | FEINSCHLIFF Grigio quer   |

## Gamme Feinschliff avec cadre en aluminium // Feinschliffkollektion mit Aluminiumzarge

FEINSCHLIFF



Tous les cadres ALUMIN sont adaptables sur une vaste gamme de portes en bois, en verre, en CPL. Ces 8 finitions sur placage bois sont disponibles UNIQUEMENT sur cadre ALUMIN.

Alle ALUMIN-Rahmen können an eine breite Palette von Holz-, Glas- und CPL-Türen angepasst werden. Diese 8 Oberflächen auf Holz furnier sind NUR auf ALUMIN-Rahmen erhältlich.

# Gamme placage bois Naturmatt // Naturmatt Kollektion

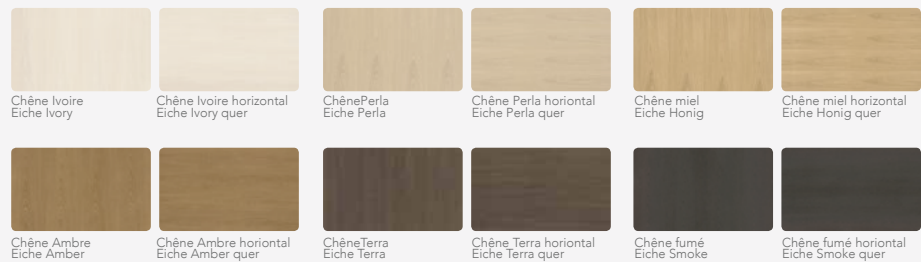

19D122



NATURMATT



19D123



19D124



19D125



19D126



19D127



19D128

# Gamme placage bois fini d'usine // Holzfurnierte Fertigtüren

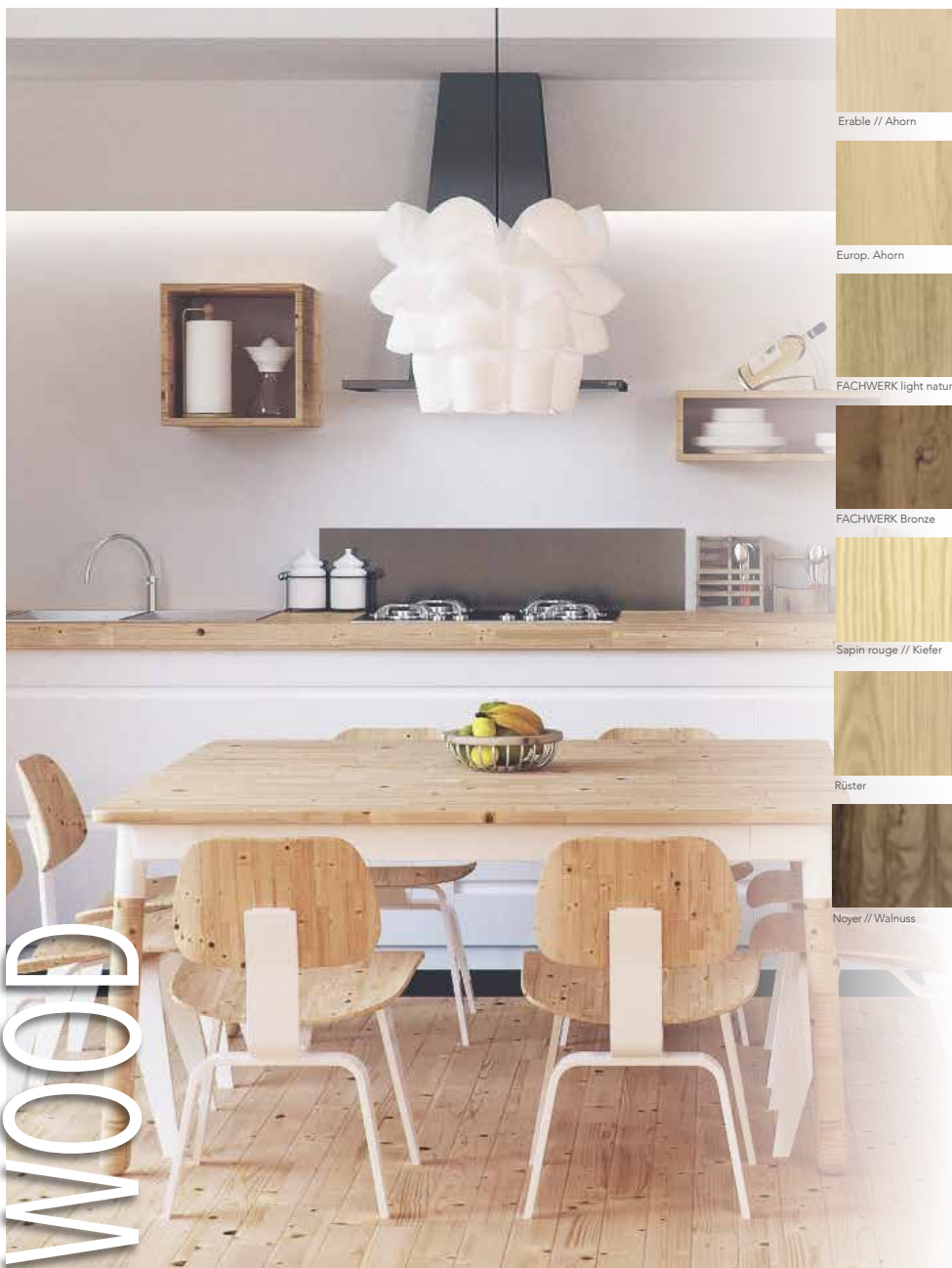

WOOD

|                       |                              |  |                                  |                               |                    |
|-----------------------|------------------------------|--|----------------------------------|-------------------------------|--------------------|
|                       |                              |  |                                  |                               |                    |
| Erable // Ahorn       | Amazaque                     | Mérissier Amér.<br>Amér. Kirschbaum 07 | Noyer améri. // Amerik. Nussbaum | Hêtre étuvé // Buche gedämpft | Chêne // Eiche     |
|                       |                              |  |                                  |                               |                    |
| Europ. Ahorn          | europ. Eiche astig Naturmatt | Eiche gebeizt rustikal                 | Frêne // Esche                   | Esche weiß deckend            | FEINSCHLIFF Viala  |
|                       |                              |  |                                  |                               |                    |
| FACHWERK light natur  | Europ. Eiche                 | Europ. Kirschbaum gebeizt              | FACHWERK Natur                   | FEINSCHLIFF Grigio            | FEINSCHLIFF Bianco |
|                       |                              |  |                                  |                               |                    |
| FACHWERK Bronze       | FACHWERK light Bronze        | FACHWERK Titan                         | FACHWERK Maron                   | Franz. Nussbaum gebeizt       | Mahagoni           |
|                       |                              |  |                                  |                               |                    |
| Sapin rouge // Kiefer | Koto                         | Limba                                  | Cœur de hêtre // Kernbuche       | Cendres // Kernesche          | Macore             |
|                       |                              |  |                                  |                               |                    |
| Rüster                | Santos-Palisander            | Sapeli-Mahagoni                        | Schweizer Birnbaum               | Teak                          | Vogelaugenahorn    |
|                       |                              |  |                                  |                               |                    |
| Noyer // Walnuss      | Wenge                        | Zebrano                                |                                  |                               |                    |

## Sur demande // Auf Anfrage

|                      |                  |                    |  |
|----------------------|------------------|--------------------|--|
|                      |                  |                    |  |
| Pommier // Apfelbaum | Bambou // Bambus | Eukalyptus         | Sapin sans noeuds // Fichte ohne Ästen |
|                      |                  |                    |  |
| Mélèze // Lärche     | Olivier // Olive | Frêne // Sen-Esche | Sapin avec noeuds // Fichte mit Ästen  |

19D129



# Les avantages des portes invisibles

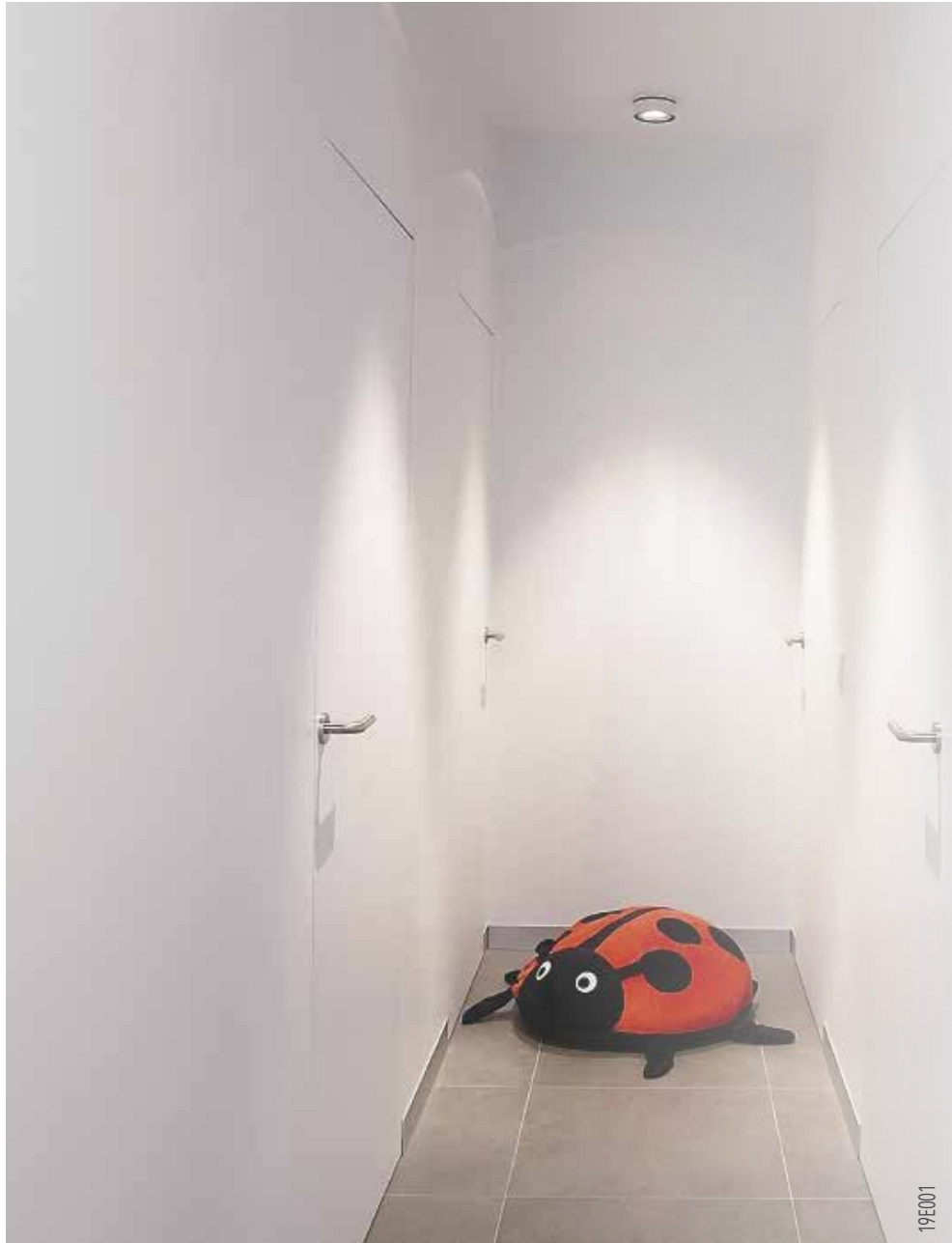

Des portes intérieures discrètes, la tendance actuelle pour un intérieur minimaliste.

## Esthétique

Grâce à ces systèmes invisibles pour portes intérieures, les portes et les parois ne forment qu'un ensemble. Les encadrements disparaissent tandis que les charnières sont montées de manière invisible. Nous vous proposons des solutions « invisibles » pour les portes classiques mais également pour les portes pivotantes et coulissantes à galandage.

## Pose rapide

// Choix du montage avant ou après le plafonnage

## Application universelle

- // S'adapte à toutes ouvertures de porte standard ou non (construction neuve et rénovation)
- // Pour portes à chants plats
- // Application en maçonnerie et dans des parois en plaques de plâtre
- // Pour épaisseur de portes de 38 à 50 mm

## Moins de risque de fissuration du plâtrage grâce à

- // une construction et un encadrement robuste (assemblage en angle intégré)
- // un profil stable
- // une fixation robuste et simple au mur, au moyen de pattes de fixation spéciales ou avec des vis à travers le profil
- // une meilleure liaison plâtre / profils grâce au profilage à queue d'aronde

## Dimensions

- // Vaste choix de dimensions standard
- // Toute hauteur
- // Le linteau (largeur) peut être facilement découpé/adapté sur mesure.

### IN ou OUT et GAUCHE ou DROITE

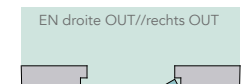
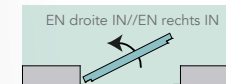

19E001

## Les avantages des portes invisibles // Vorteile einer unsichtbaren Tür



Dank der unsichtbaren Aluminium-Rahmen für Innentüren, die in das Mauerwerk eingesetzt werden können, lassen sich höchste Ansprüche im Hinblick auf Wohnästhetik verwirklichen. Dank dieses Systems schließt die Tür flächenbündig mit der Wand ab. Dies eröffnet Architekten kreativen Spielraum bei der Aufteilung von Raumvolumen und Wänden. Zum Lieferumfang dieser Tür, die durch ihre eindrucksvolle, auf perfekte Integration von Tür und Wohnraum basierende Ästhetik besticht, gehört auch das verdeckt liegende Bandsystem.

### Ästhetisch

- // kein sichtbarer Rahmen um die Tür herum
- // standardmäßig mit einer Grundierung versehen  
(auf Anfrage in allen RAL-Farben pulverbeschichtet)

### Effiziente Montage

- // gleichzeitige Montage von Rahmen und Tür
- // Tür und Zarge können bereits in der Werkstatt montiert werden
- // freie Wahl des Montagezeitpunkts: vor oder nach dem Verputzen
- // aufgrund der Abdeckungen keine Gefahr der Verschmutzung von Scharnierlöchern durch Putz

### Universell einsetzbar

- // für alle Standard- und Nicht-Standard-Türöffnungen (Neubau und Renovierung)
- // für Türstärken von 38 bis 50 mm
- // für flächenbündige Standard-Türen
- // für Mauerwerk und Wände mit einer minimalen Wandstärke von 70 mm
- // sowohl für Mauerwerk als auch für Wände aus Gipskartonplatten (Holz oder Metallständersystem)

### Keine Risse im Putz dank

- // robuster Konstruktion des Rahmens/der Zarge (Integrierte Eckverbindung)
- // stabilem Profil
- // direkter, sicherer und einfacher Befestigung an der Wand mit Schrauben oder Dübel
- // guter Haftung des Profils auf Putz durch Schwalbenschwanzprofil

### Abmessungen

- // große Auswahl an Standardgrößen
- // jede Höhe
- // Kopstück (Breite) kann leicht zugeschnitten / angepasst werden.

Encladement invisible pour des portes battantes DL // Unsichtbarer Aluminium-Rahmen für DL-Innentüren



19F003



19F004

## Cadre invisible en aluminium pour porte pivotante AX PRO // Unsichtbare Aluminiumzarge für AX PRO-Drehtüren im Innenbereich



L'AX PRO est un encadrement invisible en aluminium pour portes intérieures pivotantes.

### Esthétique

La porte s'ouvre dans les deux directions et a une position fixe à 90°. Grâce à l'amortissement actif, la porte revient toujours à sa position fermée, ce qui permet un alignement parfait avec les parois et souligne l'aspect épuré du design, car le cadre est invisible autour de la porte.

### Technique

Etant donné que le système de pivot est placé dans la porte, l'AX PRO peut être utilisé pour la construction neuve et la rénovation ainsi qu'en cas de chauffage par le sol. Conçu pour des portes pivotantes allant jusqu'à 100 kg, idéal pour des applications lourdes et à usage fréquent.

### Pose rapide

- // Montage rapide et facile du cadre et de la porte, sans plaque de sol.
- // La porte ne doit pas être réglée
- // Choix du montage avant ou après le plâtrage

### Application universelle

- // Pour toutes les ouvertures de porte standard ou non (construction neuve ou rénovation) avec une épaisseur de paroi minimale de 70 mm
- // Convient pour des murs en maçonnerie ou des parois en plaques de plâtre

### Moins de risque de fissuration du plâtrage grâce à

- // une construction et un encadrement robuste (assemblage en angle intégré)
- // un profil stable
- // une fixation robuste et simple au mur au moyen de pattes de fixation spéciales ou par des vis à travers le profil
- // une meilleure liaison plâtre / profils grâce au profilage à queue d'aronde

### Dimensions

- // Vaste choix de dimensions standard
- // Toute hauteur

## Cadre invisible en aluminium pour porte pivotante AX PRO // Unsichtbare Aluminiumzarge für AX PRO-Drehtüren im Innenbereich



### AX PRO ist das jüngste Mitglied der Produktfamilie.

Es ist eine unsichtbare Aluminiumzarge für Drehtüren im Innenbereich bis 100 kg, ideal für schwerere und häufig verwendete Anwendungen. Da das Drehsystem in der Tür montiert wird, kann das AX PRO sowohl im Neubau als auch bei Sanierung angewendet werden und ist bei Fußböden mit Fußbodenheizung einsetzbar. Die Tür öffnet sich in beide Richtungen und hat eine Festhalteposition bei 90°. Dank der aktiven Schließdämpfung schließt die Tür immer perfekt bis zum Nullpunkt, sodass die Tür vollkommen bündig mit der Wand ausgerichtet ist und die Geradlinigkeit der Wand erhalten bleibt.

### Ästhetisch

- // kein sichtbarer Rahmen um die Tür herum
- // einfache und diskrete Installation der Tür dank des patentierten oberen Schwenksystems
- // fast unsichtbares Drehpunkt-System
- // standardmäßig mit einer Grundierung versehen (auf Anfrage in allen RAL-Farben pulverbeschichtet)

### Effiziente Montage

- // schnelle und einfache Montage des Rahmens und der Tür, ohne Bodenplatte
- // Tür muss nicht eingestellt werden
- // Wahl der Montage vor oder nach dem Verputzen

### Universell einsetzbar

- // für Mauerwerk und Wände mit einer minimalen Wandstärke von 70 mm
- // sowohl für Mauerwerk als auch für Wände aus Gipskartonplatten Gipskartonplatten (Holz oder Metallständerkonstruktion)

### Keine Risse im Putz dank

- // robuster Konstruktion des Rahmens/der Zarge (Integrierte Eckverbindung)
- // stabilem Profil
- // einer stabilen und einfachen Wandmontage mit speziellen Halterungen oder durch Schrauben durch das Profil
- // guter Haftung des Profils auf Putz durch Schwalbenschwanzprofil

### Abmessungen

- // große Auswahl an Standardgrößen
- // alle Höhen

## Portes coulissantes SDX // SDX-Schiebetüren



**Le système SDX 100 % de passage libre, puisque la porte coulisse entièrement dans la paroi**

### Esthétique

C'est une solution complète avec un encadrement invisible en aluminium pour portes intérieures qui coulissent dans la paroi. Il vous permet d'équiper vos portes coulissantes d'un design épuré afin d'obtenir un résultat intemporel.

### Technique

Ce système fait usage de la technologie bien connue pour encadrements invisibles en aluminium et est équipé en série des accessoires pour porte coulissante. Vous pouvez équiper des portes jusque 100 kg. Grâce au profil supérieur amovible on peut monter et démonter les roulements et les arrêts de manière simple et rapide. Les accessoires sont fixés à la porte au moyen du Manual-Fix. De ce fait, vous réduisez au maximum l'espace entre le panneau de porte et le profil supérieur (jusque 5 mm) et obtenez une ligne épurée.

### Pose rapide

- // Montage de l'encadrement et de la porte en même temps
- // Finition possible avec doubles plaques de plâtre (uniquement pour une épaisseur de mur de 125mm)

### Application universelle

- // Pour toutes les ouvertures de porte standard ou non (construction neuve et rénovation)
- // Pour toutes épaisseurs de porte de 38 à 45 mm
- // Pour maçonnerie ou parois en plaques de plâtre
- // Existe avec tout type de serrure

### Moins de risque de fissuration du plâtrage grâce à

- // une construction et un encadrement robuste (assemblage en angle intégré)
- // un profil stable
- // une fixation robuste et simple au mur au moyen de pattes de fixation spéciales ou par des vis à travers le profil
- // une meilleure liaison plâtre / profils grâce au profilage à queue d'aronde

### Dimensions

- // Vaste choix de dimensions standard
- // Sur-mesure

## Portes coulissantes SDX // SDX-Schiebetüren



### SDX Systeme

Eine Komplettlösung mit verdeckt liegendem Aluminiumrahmen für Innentüren, die sich in die Wand schieben lassen. Damit erhalten Sie nun auch für Ihre Schiebetüren ein schlichtes und zeitloses Design.

Dank des Schiebetürbeschlags können Sie Türen bis zu 100 kg verwenden. Dank der herausnehmbaren oberen Schiene können die Rollsysteme und Dämpfer einfach und schnell montiert und demontiert werden. Der Beschlag wird mithilfe der Manual-Fix-Befestigung an der Tür angebracht. Dadurch entsteht nur ein minimaler Abstand (bis zu 5 mm) zwischen dem Türblatt und der oberen Schiene, sodass sich ein einwandfreies Ergebnis erzielen lässt. Aber selbst dieses Spiel kann mithilfe eines optionalen Abdeckprofils beseitigt werden.

### Ästhetisch

- // 100% freier Durchgang, da sich die Schiebetür vollständig in der Wand schieben lässt
- // kein sichtbarer Rahmen um die Tür herum
- // Standardmäßig mit einer Grundierung versehen  
(auf Anfrage in allen RAL-Farben pulverbeschichtet)
- // Mindestabstand von 5 mm zwischen der Oberseite der Türverkleidung und dem Rahmen

### Effiziente Montage

- // gleichzeitige Montage des Rahmens und der Tür
- // Fertigstellung möglich mit Doppelgipsplatten (nur für eine Wandstärke von 125mm)

### Universell einsetzbar

- // für alle Standard- und Nicht-Standard-Türöffnungen (Neubau und Renovierung)
- // für alle Türstärken von 38 bis 45 mm
- // für Mauerwerk oder Leichtbauwände
- // existiert mit jeder Art von Schloss

### Keine Risse im Putz dank

- // robuster Konstruktion des Rahmens/der Zarge (Integrierte Eckverbindung)
- // stabilem Profil
- // direkter, sicherer und einfacher Befestigung an der Wand mit Schrauben oder Dübel
- // guter Haftung des Profils auf Putz durch Schwalbenschwanzprofil

### Abmessungen

- // große Auswahl an Standardgrößen
- // individuell Angepasst

19E008





# Portes en verre // Ganzglastüren

## La porte qui illumine nos pièces!

Très esthétique, la porte intérieure en verre est de plus en plus plébiscitée. Dans l'air du temps, elle s'intègre parfaitement à nos intérieurs. Elle permet à la lumière de circuler tout en gardant son aspect discret et raffiné.

Battante, coulissante, va et vient, elle nous dirige vers un passage essentiel dans notre habitation. Vers l'entrée du salon, le bureau, le dressing ou la salle de bain.

Chaque élément en verre peut être intégré dans:

- une huisserie classique en bois
- un dormant en bois massif (avec ou sans chambranles)
- une huisserie appartenant à notre gamme « bloc porte », en CPL, laqué d'usine, en alu ...
- un rail coulissant ou un cadre invisible
- une imposte vitrée supérieure ou latérale

Le choix de la poignée et son boîtier, de la cuvette ou du tirant est important pour habiller cet élément en verre.

*Besoin de la «TOUCH» de différence ? Vous pouvez compter sur elle!*

## Die Tür, die unsere Zimmer aufhellt!

Glastüren sind ästhetisch schön und werden in unseren Wohnungen immer häufiger eingebaut. Sie integrieren sich perfekt in den Innenräumen und ermöglichen es dem Licht, einzufließen, ohne an Diskretion oder Raffinesse einzubüßen. Ob als Drehtür, Schiebetür oder Pendeltür, Glastüren bilden den Übergang zu wichtigen Räumen in unseren Wohnungen. Sie führen ins Wohnzimmer, ins Büro, ins Ankleidezimmer oder ins Bad.

Jedes Glaselement lässt sich verbinden mit:

- einer klassischen Holzzarge
- einem Holzrahmen aus Massivholz
- einer Zarge aus unseren „Fertigtürelementen“ in CPL-Ausführung, fertiglackiert oder aus Aluminium
- einem Schiebetürsystem oder unsichtbaren Rahmen
- einem Oberlicht oder einem Seitenteil.

Die Wahl des Türgriffs und des Schlosskastens, der Griffmuschel oder des Türdrücker spielt eine wichtige Rolle für das Aussehen des Glaselements.

*Brauchen Sie den «Touch» des Unterschieds? Sie können sich darauf verlassen!*



CORTEO CLASSIC WHITE



**Effets brillants**

Un jeu de lumière entre transparence et opacité, sous forme de rayons de lumière, permet des aperçus particuliers. Ainsi, la porte définit un accent clair mais discret dans l'ambiance d'une habitation moderne.

**Glanzvolle Effekte**

Die Lichtspiele zwischen Transparenz und Blickdichte, in Form von visualisierten Lichtstrahlen, lassen besondere Einblicke zu. So setzt die Tür einen klaren, aber zurückhaltenden Akzent im modernen Wohnambiente.

// Une grande variété de nos portes fonctionnelles sont disponibles en versions ESG ou LSG

// Viele unserer Funktionstüren erhalten Sie jeweils in ESG- oder VSG-Ausführung



**ESG 9 mm**

Verre de sécurité en feuille simple avec revêtement de surface, facile à nettoyer

Einscheibensicherheitsglas  
Glasdesign mit Oberflächenbeschichtung STC (simply to clean)



**VSG 9 mm**

Verre de sécurité en feuille simple avec surface lisse

Einscheibensicherheitsglas mit glatter Oberfläche

PVB-Folie  
dessin/motif à l'intérieur

PVB-Folie  
innenliegendes Glasdesign

Verre de sécurité en feuille simple avec surface lisse

Einscheibensicherheitsglas mit glatter Oberfläche

19F003

19F004

Nos modèles // Unsere Ganzglastüren

# VIOLINA CLASSIC WHITE



19F005

Nos modèles // Unsere Ganzglastüren



**i**  
Design clair sur fond  
sablé ou design sablé  
sur fond clair.

Klares Design auf  
sandgestrahltem  
Grund oder  
sandgestrahltes  
Design auf klarem  
Grund.

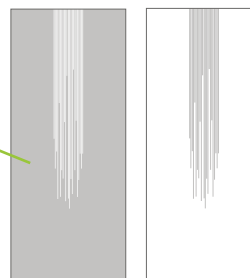

FLOW

Nos modèles // Unsere Ganzglastüren

# STRUKTURA TYP 8



19F008

# TENDA CLASSIC WHITE



19F009

Nos modèles // Unsere Ganzglastüren



GEMINI

19F010



ORIS CLASSIC WHITE

19F011



NUBIA

19F012

Portes en verre sur cadre en ALUMIN IMPULSE // Ganzglastüren auf ALUMIN IMPULSE Zarge

AVIA QUER 301



19FO13

AVIA QUER 303



19FO14

CORTEO 304



19FO15

## Porte en verre coloré // Unsere farbigen Glastüren

COLOR & PRINT



### Une large gamme

Une porte – des couleurs variables. Nos portes en verre colorées « Apricot VSG », « Red VSG » et « Grey VSG » évoquent de merveilleux effets de couleurs et de lumière dans la pièce (feuille teintée à l'intérieur). Les portes sont satinées d'un côté, elles laissent passer la lumière, mais ne sont pas transparentes. Elles changent de couleur suivant la réfraction de la lumière, le type d'éclairage ou le moment du jour. Ainsi vos portes rayonnent parfois dans des nuances de couleurs tantôt plus claires, tantôt plus foncées.

« I love New York » - un design opaque et une vue extraordinaire de la ville. Sur la face avant se trouve la photo en noir et blanc (Design à l'intérieur). Choisissez la face arrière que vous préférez : uni noir ou blanc (design intérieur).

### Ein breites Spektrum

Eine Tür – wechselnde Farbtöne. Unsere farbigen Glastüren «Apricot VSG», «Red VSG» und «Grey VSG» zaubern reizvolle Farbeffekte und Lichtspiele in den Raum (Farbfolie innenliegend). Sie sind einseitig satiniert, lichtdurchlässig, aber nicht durchsichtig, und verändern je nach Lichteinfall, Beleuchtungsart oder Tageszeit ihre Farben. So erstrahlen sie mal in einer hellen, mal in einer dunklen Farbnuance.

«I love New York» – ein Design ohne Durchsicht mit besonderer Aussicht. Auf der Vorderseite befindet sich das Schwarz-Weiß-Fotomotiv (Design innenliegend). Gestalten Sie die Rückseite nach eigenem Wunsch – uni schwarz oder weiß (Design innenliegend).





La quincaillerie INOX pour portes en verre battantes // Beschläge für Schwenk-Glastüren



SQUARE 2.0



RUNDFORM 2.0



PURE 2.0



BACIO 2.0



VISTA DUE 2.0



Autoregressive Design-Prüfung  
nach DIN 9130, Chrom satiniert, Brill. Edelstahl matt, Brill. Chrom Glas

L'amour du détail

- // Position de la poignée réglable
- // Écrou de serrage - prise parfaite pour chaque poignée
- // Test d'usine avec 250 000 fermetures
- // Dispositif anti-friction minimise le bruit de verrouillage
- // Mécanique amortie

Mit Liebe zum Detail

- // Exakt einstellbare Drückerposition
- // Klemmnuss - perfekter Halt für jeden Drücker
- // Werksprüfung mit 250.000 Schließungen
- // Flüsterfalle minimiert Schließgeräusche
- // Gedämpfte Mechanik

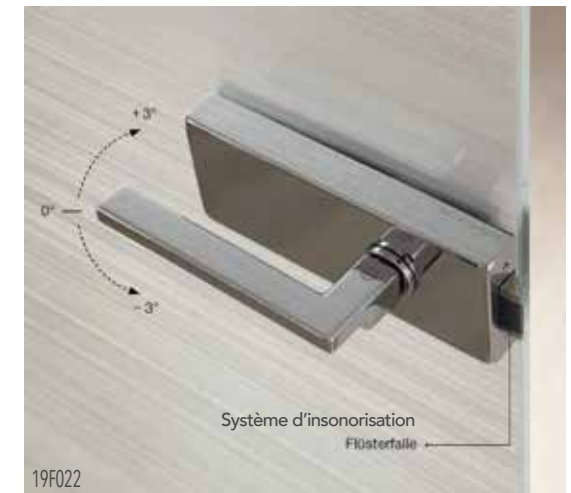

La quincaillerie INOX pour portes en verre coulissantes // INOX Beschläge für Schiebe-Glastüren



TVIN 2.0 CONVEX



TVIN 2.0



STYLE MATT



STYLE CHROM GLANZ



Excellente qualité

- // Design minimaliste
- // Surfaces de haute qualité
- // Fermeture automatique pour plus de confort
- // Qualité excellente et coulisse absolument silencieuse
- // Arrêt confort
- // Joint à brosse continu
- // Option: profil de compensation à placer avant la huisserie

Rundum erstklassig

- // Minimalistisches Design
- // Hochwertige Oberflächen
- // Automatischer Türeinzug für mehr Komfort
- // Höchste Qualität und absolute Laufruhe
- // Komfort-Stopp
- // Durchgehende Bürstendichtung
- // Optional: Hinterfütterungsprofil für Montage vor Zarge

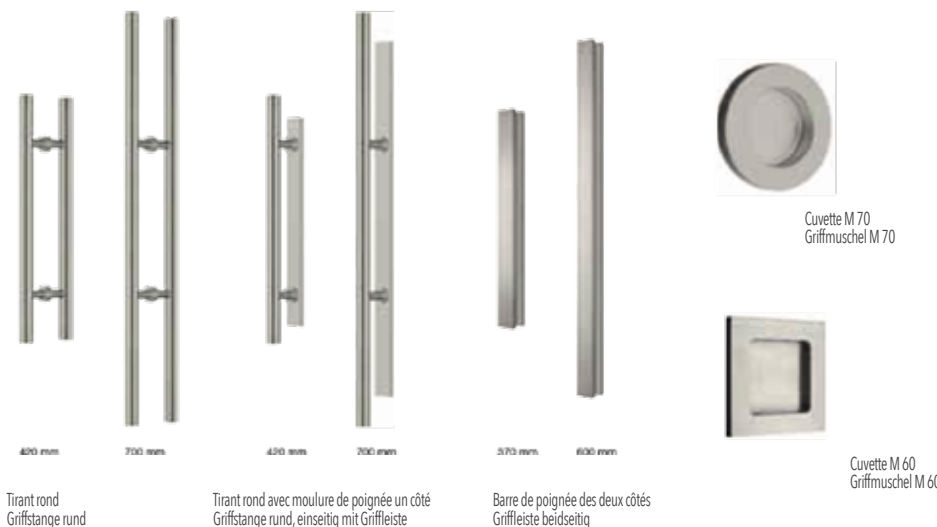

# Poignées pour portes battantes // Glastürbeschläge

|   |  |   |  |   |  |   |
|---|--|---|--|---|--|---|
|  <p>Areté L<br/>Chrome satiné // Chrom satinier<br/>Chrome brillant // Chrom Glanz<br/>Sim. Acier inoxydable // ähnl. Edelstahl matt</p> |  |  <p>Basic<br/>Chrome brillant // ähnl. Chrom Glanz<br/>Acier inoxydable // ähnl. Edelstahl matt</p>  |  |  <p>Linear<br/>Chrome satiné // Chrom satinier<br/>Chrome brillant // Chrom Glanz<br/>Acier inoxydable // ähnl. Edelstahl matt<br/>Laiton poli // Messing poliert</p>  |  |  <p>Verona<br/>F1 aluminium // F1 Aluminium<br/>Chrome satiné // Chrom satinier</p>  |
|  <p>H1044<br/>Chrome satiné // Chrom satinier<br/>Chrome brillant // Chrom Glanz</p>  |  |  <p>H4705<br/>Chrome brillant - Sim. Acier inoxydable<br/>Chrome brillant - chrome satiné<br/><br/>Chrom brillant - Sim. Acier inoxydable<br/>Chrom Glanz - ähnl. Edelstahl matt</p> |  |  <p>L-Form<br/>F1 aluminium, chrome satiné, acier inoxydable<br/>mat, brillant chrome, similaire Laiton poli<br/><br/>F1 Aluminium, Chrom satinier, Edelstahl matt,<br/>Chrom Glanz, ähnl. Messing poliert</p> |  |  <p>Vita C<br/>Chrome brillant - Sim. Acier inoxydable<br/>Chrome brillant - Chrom satiné<br/><br/>Chrom brillant - Sim. Acier inoxydable<br/>Chrom Glanz - ähnl. Edelstahl matt</p> |
|  <p>Logo<br/>Chrome satiné // Chrom satinier<br/>Chrome brillant // Chrom Glanz<br/>Sim. Acier inoxydable // ähnl. Edelstahl matt</p>    |  |  <p>H1043<br/>Chrome satiné // Chrom satinier<br/>Chrome brillant // Chrom Glanz<br/>Laiton mat // Messing matt<br/>Laiton poli // Messing poliert</p>                               |  |  <p>Vita<br/>Sim. Acier inoxydable // ähnl. Edelstahl matt<br/>Chrome brillant // Chrom Glanz</p>  |  |  <p>Tokyo<br/>F1 aluminium // F1 Aluminium<br/>Chrome satiné // Chrom satinier</p>   |
|  <p>Rundform<br/>Acier inoxydable // Edelstahl matt<br/>F1 aluminium // F1 Aluminium</p>  |  |  <p>H4707<br/>Chrome satiné // Chrom satinier</p>  |  |  <p>Rox<br/>Chrome brillant // Chrom Glanz<br/>Sim. Acier inoxydable // ähnl. Edelstahl matt</p>   |  |  <p>Beschlag-Set Square 2.0, inkl. L-Form Drücker<br/>Poignée Square 2.0, poignée en L incluse</p>   |

## Accessoires pour portes en verre sur cadre Alumin Impulse // Beschläge für Glastüren auf Alumin Impulse Zarge



### Profil d'arrêt

- // Disponible dans toutes les surfaces Tvin 2.0
- // Optique uniforme grâce aux dimensions extérieures identiques au rail de roulement Tvin
- // La gâche peut être adapté individuellement à la hauteur du pêne de la serrure lors du montage.
- // Pas de fixation visible sur la gâche

### Serrure pour porte coulissante

- // Finition aluminium haute qualité
- // Optique uniforme grâce au design adapté à tous les rails de roulement Tvin 2.0
- // Cuvette intégrée à la serrure pour porte coulissante
- // Mécanique amortie
- // Un grand choix de poignées disponible

### Anschlagprofil

- // Erhältlich in allen Tvin 2.0 Oberflächen
- // Einheitliche Optik dank gleicher Außenmaße wie bei der Tiv-Laufschiene
- // Das Schließblech kann bei der Montage individuell der Riegelhöhe vom Schloss angepasst werden
- // Keine sichtbare Verschraubung am Schließblech

### Schiebetürschloss

- // Hochwertige Aluminium-Abdeckung
- // Einheitliche Optik durch angepasstes Design an die Tvin 2.0 Laufschiene
- // Griffmuschel bereits im Schiebetürschloss integriert
- // Gedämpfte Mechanik
- // Viele Griffvarianten zur Auswahl

### Poignée pour WC // WC-Schlosskasten



Avec indicateur de verrouillage discret des deux côtés - optimisé pour un montage double face

Mit dezenter Verschluss-Anzeige auf beiden Seiten - optimisiert für beidseitige Montage

## Cadre en aluminium // Aluminiumzarge

### La gamme innovatrice ALUMIN IMPULSE

Cette gamme vous propose un encadrement de porte en aluminium! Pureté et finesse sont déclinés sur les accessoires de quincaillerie. Ainsi, pour une porte coulissante vous trouverez le rail, le tirant ou la cuvette assorti au cadre ALUMIN IMPULSE. Pour les portes battantes, découvrez une déclinaison de boîtiers, poignées, paumelles en alu. Les puristes apprécieront les plinthes modernes assorties au cadre. Grâce à une technique haut de gamme, il existe plusieurs couleurs: l'aluminium, l'inox, le blanc, l'anthracite, le quartz sand, le sépia bronze. L'aluminium est idéal, léger, ultra résistant et surtout d'une esthétique indiscutable.

### Aluminiumzarge ALUMIN IMPULSE für das exklusive Interieur

Die unverwechselbare Kombination aus Geradlinigkeit, Minimalismus und Eleganz machen alumin impulse Aluminiumzargen zum exklusiven Einrichtungsobjekt. Die filigran gestalteten Zargenblenden und die exakt auf Gehrung gearbeiteten Zargenecken demonstrieren Premiumqualität par excellence.

Alumin Impulse hat aus dem Werkstoff Aluminium eine nachhaltige Gesamtlösung zur durchdachten Raumintegration von Innentüren entwickelt. In Kooperation mit der licht & harmonie Glastüren GmbH sowie der GRAUTHOFF Türeggruppe ist ein ästhetisch abgerundetes und wertbeständiges Innentürenprogramm entstanden, das die Zeit überdauert.



## Steelit

### La porte qui illumine nos pièces

Avec STEELIT®, vous faites entrer les meilleures portes intérieures en acier dans votre maison.

Fabriquées avec le plus grand soin et faciles à placer, les portes STEELIT® sont reconnaissables par leur style, leur authenticité et un design intemporel.

Voici pourquoi les portes intérieures STEELIT® se marient parfaitement à presque tous les intérieurs, du style classique chaleureux au très moderne.

>> Acier noir poudré

>> Fabrication de qualité 100% belge

### Die Tür, die unsere Räume erhellt

Mit STEELIT® stehen Ihnen die besten Stahl-Innentüren für ihr Haus zur Verfügung.

Sie werden mit größter Sorgfalt hergestellt und sind einfach zu montieren.

STEELIT® Türen erkennt man an ihrem Stil, ihrer Echtheit und ihrem zeitlosen Design.

Daher eignen sich STEELIT®-Innentüren für fast alle klassischen, warmen oder modernen Wohnräume.

>> Schwarzer pulverbeschichteter Stahl

>> 100% belgische Qualitätsherstellung

STEELIT® DOORS



STEELIT® SLIDE



STEELIT® MODULAIR



19F028

STEELIT

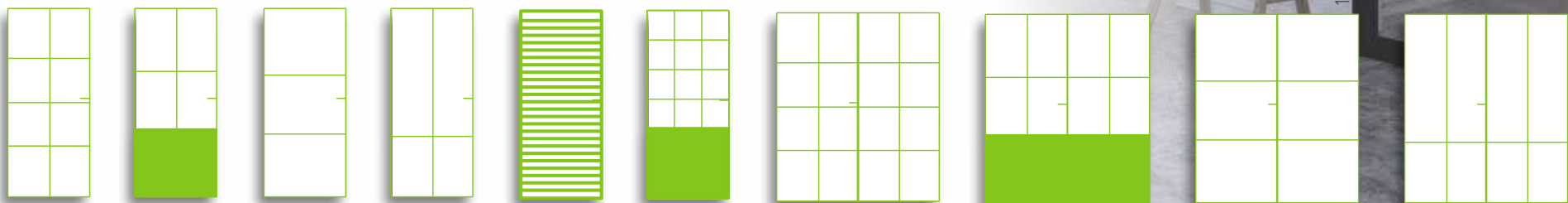

# Quincaillerie // Eisenwaren

Une large sélection d'outillage électroportatif, d'accessoires et de pièces. Une équipe de vente professionnelle, un service efficace et rapide, tant de bonnes raisons de choisir BIEMAR-Quincaillerie et ainsi trouver la meilleure quincaillerie pour votre projet.

En tant que distributeur de plusieurs dizaines de marques reconnues, nous vous proposons des liens directs sur leurs sites respectifs.

Chez BIEMAR-Quincaillerie, vous trouverez plus de 25 000 produits en stock ainsi que des milliers de possibilités sur commande. N'hésitez pas à nous contacter pour recevoir des conseils personnalisés ainsi que les meilleurs prix.

---

Bei uns finden Sie eine große Auswahl an Elektro-Werkzeugen, Zubehör und Einzelteilen, ein professionelles Verkaufsteam und einen freundlichen und schnellen Kundenservice. Zahlreiche Gründe sich für die BIEMAR-Eisenwaren zu entscheiden und schnell das passende Material für ihr Projekt zu finden.

Als Verkäufer für mehrere Dutzend anerkannter Marken, stellen wir Ihnen direkte Links zu den Herstellerseiten zur Verfügung.

Mit mehr als 25 000 Produkten auf Lager und tausenden Bestellmöglichkeiten finden Sie die richtigen Eisenwaren. Zögern Sie nicht uns zu kontaktieren für professionelle Beratung und die besten Preise.



Notre quincaillerie noire // Unsere schwarzen Eisenware

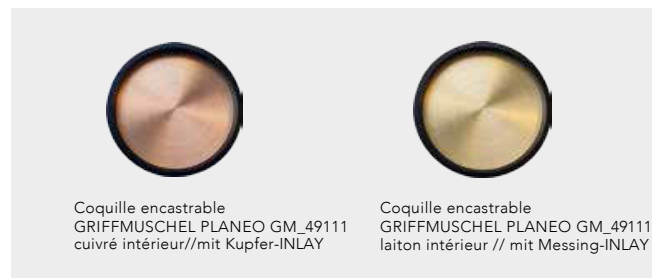
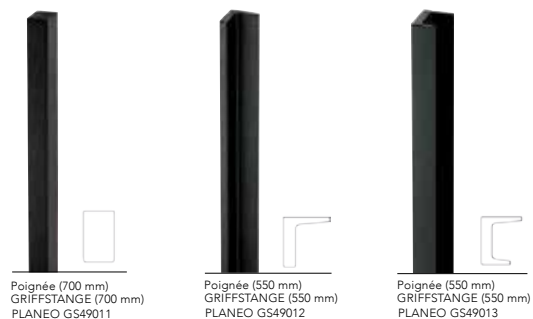
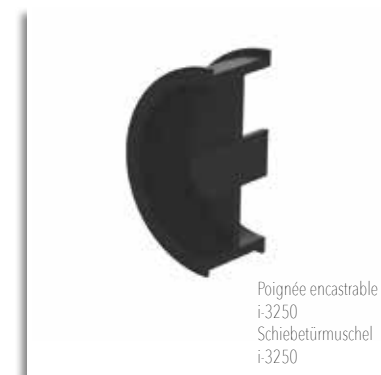



Nos poignées // Unsere Türgriffe

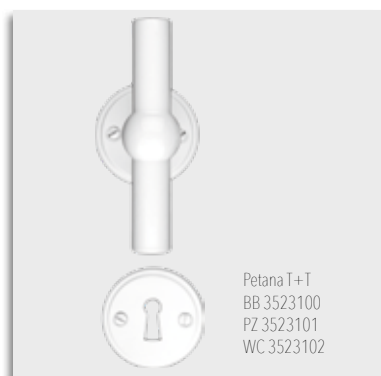

Nos poignées // Unsere Türgriffe

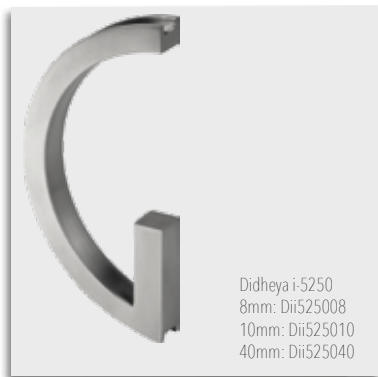

Nos poignées // Unsere Türgriffe

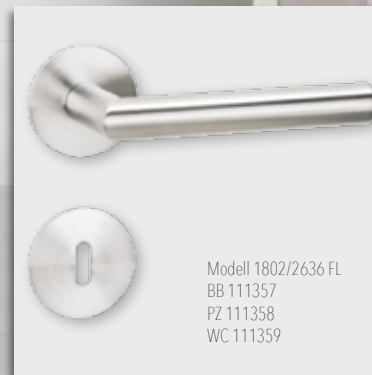

## Système de porte coulissante // Schiebetürsysteme



### Système de porte coulissante Planeo Air

La surface vitrée du système de portes coulissantes Planeo Air est entourée d'un profilé de cadre filigrane de seulement 6 mm de large. Son noir mat contraste avec le blanc éclatant de la surface vitrée. En plus de sa valeur esthétique, le profilé offre une protection supplémentaire pour le bord du verre.

Le design de la poignée minimaliste, qui est également noire, a été coordonné - une fine ligne graphique suffit pour remplir toutes les fonctions. Le rail de roulement dissimulé du système de porte coulissante offre un confort technique, par exemple un mécanisme de fermeture en douceur.

### Schiebetürsystem Planeo Air

Ein filigranes Rahmenprofil von nur 6 mm Breite umzeichnet die Glasfläche des Schiebetürsystems Planeo Air. Sein mattes Schwarz steht im Kontrast zur strahlend weißen Glasfläche. Neben dem ästhetischen Wert bietet das Profil zusätzlichen Schutz für die Glaskante.

Die minimalistische, ebenfalls schwarze Griffleiste wurde im Design abgestimmt – nicht mehr als eine feine, grafische Linie erfüllt alle Funktionen. Die verdeckte Laufschiene des Schiebetürsystems birgt technischen Komfort, beispielsweise einen Softeinzug.

Griffwerk  
Planeo AIR

Vanleeuwen  
Basic mat schwarz 2m  
0023.450101

Vanleeuwen  
Modern mat noir 2m  
0023.450123

Vanleeuwen  
Wheel mat 2m schwarz  
0023.450121

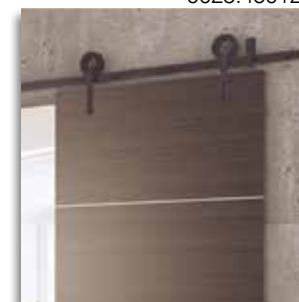
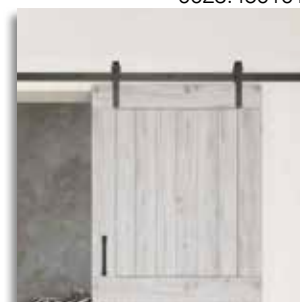

Pollmeier // Pollmeier

**Pollmeier**



### Garnitures variables pour portes en verre

Qui dit que l'ouverture entre deux pièces ne peut avoir que la taille d'une ouverture de porte? La polyvalence de notre système de garnitures „Flexible“ vous permet d'appliquer des solutions neuves pour relier des pièces. Vous reliez visiblement les pièces, tout en créant des espaces libres.

### Butée de porte magnétique

Les électro-aimants de retenue de porte intégrés sont basés sur une idée. Toute simple. C'est une simple application physique qui permet d'éviter des porte claquantes et de maintenir la porte en position ouverte. L'efficacité du système vous convaincra parfaitement: la porte est bien retenue et la pièce en profite discrètement.

### Flexible Glastürbeschläge

Wer sagt denn, dass die Öffnung zwischen zwei Räumen immer nur Türgröße haben kann? Mit unserem vielfältigen Beschlagsystem „Flexible“ können Sie neue Wege bei der Verbindung zweier Räume gehen. So schaffen Sie visuelle Verbindungen und Freiräume.

### Magnetischer Türstopper

Der integrierte Türstopper Rückhalt basiert auf einer einfachen Idee. Mit simpler Physik verhindert er schlagende Türen und hält die Tür in der geöffneten Position. Die Wirkung überzeugt: sicherer Halt für die Tür, zurückhaltende Gestaltung für den Raum.

Un aimant est encastré de manière invisible dans la partie inférieure de la porte. Un autre est vissé au sol.



Ein Magnet wird unsichtbar in die Unterseite des Türblattes eingelassen, ein weiterer wird auf den Fußboden geschraubt.

Aimant à visser au sol.

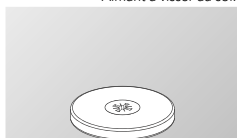

Bodenmagnet zum Schrauben.

Magnetischer Anschlag zum Schrauben.

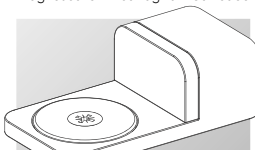

Magnetischer Anschlag zum Schrauben.

TECTUS Paumelles invisibles // TECTUS unsichtbare Zargen

**SIMONSWERK**  
BANDTECHNIK

### TECTUS® La gamme de paumelles invisibles

TECTUS qui a fait l'objet d'un perfectionnement continu est aujourd'hui plus innovant et optimisé que jamais. Ce système de paumelles permet l'intégration de portes d'intérieur ou de portes lourdes pour locaux professionnels dans des structures affleurantes. La série de paumelles éprouvées répond à un vaste domaine d'applications, par exemple les modèles décalés pour huisseries invisibles, des modèles coupe-feu ou à transmission d'énergie intégrée.

Avec des charges admissibles de 60 à 300 kg, un angle d'ouverture de 180 degrés, l'utilisation sur des huisseries en bois, en acier et en aluminium, le réglage tridimensionnel et la technique de palier lisse sans entretien, TECTUS est une paumelle remarquable aussi bien du point de vue technique qu'esthétique.

### TECTUS® Unsichtbare Türbänder

TECTUS ist nach andauernder Perfektionierung innovativer und optimierter denn je. Dieses Türbandsystem ermöglicht eine komplette Integration von Innentüren oder schweren Türen für Geschäftsräume in bündigen Strukturen. Diese Serie bewährter Türbänder dient in vielen Anwendungsbereichen. Zum Beispiel versetzte Türbänder für unsichtbare Zargen, Brandschutzbänder oder Bänder mit integrierter Wärmeleitung.

Das Zusammenspiel einer zulässigen Traglast von 60 bis 300 Kg, einem Öffnungswinkel von 180 Grad, der Anwendung auf Holz- Stahl- oder Aluminiumzargen, einer dreidimensionalen Einstellungsmöglichkeit und einem unterhaltsfreien Gleitlager machen TECTUS zu einem bemerkenswerten Türband sowohl in Punkto Technik als auch Ästhetik.



## Le plan de fermeture de Sigma de chez DOM // Sigma- Schließpläne von DOM

### Qu'est ce qu'un plan de fermeture?

Un plan de fermeture sert à hiérarchiser l'accès d'un ensemble de portes pourvues d'un cylindre. Vous pouvez donc choisir de faciliter ou de limiter l'accès à un bâtiment suivant un profil d'utilisateur.

Ce système s'avère très pratique dans les cas suivants : immeubles à appartements, bâtiments commerciaux ou industriels, bâtiments publics et collectivités. Une seule clé par utilisateur mais des centaines de possibilités. En effet, grâce à ce système, l'utilisateur ne doit plus utiliser de clés différentes et ne sait ouvrir que les portes auxquelles vous lui avez donné accès.

### Comment élaborer un plan de fermeture?

Comme vous vous en doutez, la conception d'un plan de fermeture se prépare et s'étudie avant le placement des portes ou le remplacement des cylindres. Soit sur base de vos plans ou d'une liste des cylindres (avec descriptifs des pièces), nous déterminons ensemble quel utilisateur à accès à quelle pièce.

### Qualité, sécurité et confort

- // Une qualité et une robustesse supérieure à un cylindre et une clé standard.
- // Une sécurité accrue contre l'effraction.
- // L'impossibilité de reproduire les clés sans la carte de propriétaire.
- // Un système adaptable et évolutif (nouvelle porte ou type d'utilisateur).

*Nous sommes à votre entière disposition pour vous aider dans l'élaboration de ce plan de fermeture.*

### Was ist ein Schließplan?

Ein Schließplan klärt die Rangordnung eine Schließanlage und ordnet den Zylindern die nötigen Schlüssel zu. Dadurch können sie verschiedenen Nutzern Zugänge zu den verschiedenen Teilen eines Gebäudes gewähren oder verweigern.

Dieses System kommt häufig zum Einsatz in : Appartementgebäuden, Geschäfts-oder Industriegebäuden und öffentlichen Gebäuden. Ein Schlüssel pro Nutzer und doch hunderte Möglichkeiten.

Dank einem Schließplan muss der Nutzer nicht mehr verschiedene Schlüssel brauchen und hat nur Zugang zu den Türen welche Sie ihm zuweisen.

### Wie stellt man einen Schließplan auf?

Wie Sie sich vorstellen können, wird ein Schließplan vor der Montage der Türen oder vor Austausch der Schließzylinder aufgrund eines Plans oder einer Liste der verschiedenen Zylinder (mit Beschreibung der Räumlichkeiten) vorbereitet und studiert. Wir legen gemeinsam fest welchem Nutzer Zugang zu welchen Räumen gewährt wird.

### Qualität, Sicherheit und Komfort

- // Hochwertigere Qualität und Widerstandfähigkeit als bei normalen Schließzylindern und Schlüsseln.
- // Eine erhöhte Sicherheit gegen Einbrüche.
- // Weitere Schlüssel sind einzig mit der mitgelieferten Besitzerkarte erhältlich.
- // Ein erweiterbares, anpassungsfähiges System (Neue Türen oder neue Nutzer).

*Wir stehen Ihnen bei Fragen und der Erstellung ihres Schließplans gänzlich zur Verfügung.*



SICHERHEITSTECHNIK

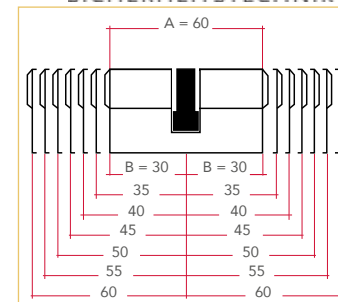

|  |   |   |
|--|---|---|
| <p><b>Couplage normal :</b><br/>Le cylindre double entrée ne peut être fermé, s'il y a une clé de l'autre côté.</p> <p><b>Normale Kopplung:</b><br/>Der Doppel-Schließzylinder kann nicht betätigt werden insofern auf der anderen Seite bereits ein Schlüssel steckt.</p> | <p><b>Differentes formes :</b><br/>adaptées aux types de porte et de serrure.</p> <p><b>Verschiedene Formen:</b><br/>Angepasst auf die verschiedenen Arten Türen und Schlösser.</p>                           | <p><b>Compatibilité électronique :</b><br/>système mécanique peut être combiné avec les systèmes électroniques</p> <p><b>Elektronische Kompatibilität:</b><br/>Mechanisches System kombinierbar mit elektronischen Systemen.</p>        |
| <p><b>Fonction débrayable :</b><br/>Le cylindre double entrée peut être fermé s'il y a une clé de l'autre côté.</p> <p><b>Gefahrenfunktion:</b> Der Doppel-Schließzylinder kann betätigt werden, selbst wenn auf der anderen Seite bereits ein Schlüssel steckt.</p>       | <p><b>Carte d'identification :</b><br/>pour commande ultérieure de clés additionnelles comme preuve de légitimité</p> <p><b>Besitzerkarte:</b> Für Nachbestellungen von Schlüsseln zur Authentifizierung.</p> | <p><b>Protection contre le perçage :</b><br/>Éléments intégrés pour rendre le perçage du cylindre plus difficile.</p> <p><b>Bohrschutz:</b><br/>Integrierte Elemente erschweren eine Bohrung des Zylinders.</p>                         |
| <p><b>Finition :</b> Plusieurs teintes métalliques sont disponibles.</p> <p><b>Endbehandlung:</b><br/>Mehrere metallic Farbtonne sind erhältlich.</p>  | <p><b>Norme :</b> DIN EN 1303</p> <p><b>Norm :</b> DIN EN 1303</p>  | <p><b>Modularité :</b> Option, adaptation flexible de la longueur et protection contre l'arrachage par la force et l'extraction du cylindre.</p> <p><b>Baukastensysteme:</b><br/>Option, Anpassung der Länge, Zieh- und Bohrschutz.</p> |

La quincaillerie Argenta // Eisenwaren von Argenta

  
**argenta**®  
opening doors



**Encadrement invisible en aluminium pour portes à galandage en configuration angulaire.**

- // 100% de passage libre puisque les portes coulissent entièrement dans la paroi
- // En un tour de main vous séparez deux chambres
- // Pas d'encadrement visible autour de la porte
- // Equipé en série des accessoires pour porte coulissante Argenta Proslide
- // Distance minimale de 5 mm entre le côté supérieur du panneau de porte et l'encadrement
- // Dimensions d'encastrement minimales
- // Passage libre

**Unsichtbarer Aluminiumrahmen für innenliegende Schiebetüren in Eckanordnung.**

- // 100% freier Durchgang, da die Türen in der Wand verschwinden
- // Im Handumdrehen trennt man zwei Räume
- // Kein sichtbarer Rahmen um die Tür herum
- // Ausgestattet mit Silber Schiebetür Zubehör von Argenta Proslide
- // Mindestabstand von 5 mm zwischen der Oberseite der Türverkleidung und dem Rahmen
- // Minimale Einbaumaße
- // Freier Durchgang



**Pivotica® charnière invisible pour porte pivotante jusqu'à 45kg**  
**Pivotica® PRO jusqu'à 100kg**

Grâce à ses dimensions compactes, la Pivotica® est non seulement simple à monter dans la porte mais elle peut aussi être utilisée pour des portes pivotantes à hauteur plafond (portes toute hauteur). Cette charnière pivot innovante vous permet de choisir le point de rotation de la porte. De cette façon on peut faire pivoter des portes larges par le milieu. Elle convient tant pour des portes gauches que droites.

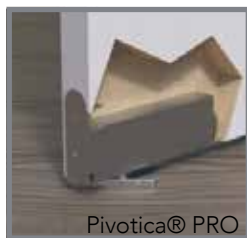

**Pivotica® Unsichtbares Türscharnier für Pendeltüren bis 45Kg**  
**Pivotica® PRO bis 100kg**

Dank der kompakten Abmessungen ist das Pivotica®-Scharnier nicht nur einfach in die Tür zu montieren, sondern es kann ebenfalls bei deckenhohen Pendeltüren benutzt werden (für sämtliche Türhöhen geeignet). Dieses Pendeltürscharnier ermöglicht es Ihnen, den Drehpunkt ihrer Türe selbst zu bestimmen, wodurch sich breite Türen mittig drehen lassen. Pivotica® ist sowohl für linke als auch für rechte Türen geeignet.



## Ekü Porta // Hawa Junior 80 GS



**EKU PORTA**



### Ekü Porta - Technique de coulissement pour portes

EKU-PORTA Verre et Bois sont des ferrures de bâtiment pour portes coulissantes en verre et en bois d'une grande élégance optique. Avec des fixations à mâchoires de serrage, des caches design et une technique de roulement entièrement invisible, EKU-PORTA Verre répond à toutes les exigences de la technique et de l'esthétique.

### Ekü Porta - Schiebetechnik

EKU-PORTA Glas und Holz sind die Baubeschläge für optisch überzeugende Schiebetüren aus Holz und Glas. EKU-PORTA Glas erfüllt mit cleveren Klemmschuhbefestigungen, Design-Verblendungen und gänzlich unsichtbarer Lauftechnik selbst höchste Ansprüche an Technik und Ästhetik.

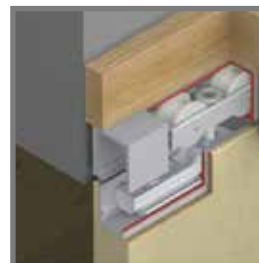

### Le système HAWA-Junior 80/GS

La solution pour poche destinée aux portes coulissantes en verre pesant jusqu'à 80 kg par porte. Grâce au profil de réception doté d'un système de fermeture à baïonnette, le montage et le démontage du rail de roulement sont toujours garantis, même dans le cas de structures de poches montées à demeure. Tous les composants peuvent être remplacés ou complétés à tout moment. La suspension spécialement conçue pour un montage avec poche, le cache à clipser habillable pour un montage invisible sur linteau, ainsi que le nouveau guide inférieur autoserrant raccourci et le dispositif d'arrêt de porte complètent la solution globale HAWA-Junior 80/GS.

### HAWA-Junior 80/GS System

Das innovative Beschlagsystem HAWA-Junior 80 / GS räumt Ihren Ganzglasschiebetüren bis 80 kg all die typischen Herausforderungen aus dem Weg, die fix montierte Taschen bisher mit sich brachten. Dank einem vormontierten Aufnahmeprofil kann die Laufschiene über spielfreie Bajonettverschlüsse jederzeit montiert und demontiert werden. Sämtliche Komponenten bleiben frei zugänglich und lassen sich problemlos ersetzen oder erweitern. Dank dem in der Laufschiene integrierten Mechanismus zum Ausstoßen der Türe gibt es keine sichtbaren Teile an der Türkante und mit der filigranen Clipblende bleiben alle Beschlagteile unsichtbar.



## La quincaillerie GEZE et WINKHAUS // Eisenwaren von GEZE und WINKHAUS



### Ferme - portes

GEZE propose des systèmes de ferme-portes pour toutes les portes, avec de nombreuses possibilités de réglages individuels. Des ferme-portes extrêmement petits avec bras à compas ou bras à coulisse offrant de multiples variantes, aux multiples positions, ainsi que pour les portes coupe-feu et pare-flammes. Ils offrent de nombreuses possibilités de combinaisons pour tous les cas de figures.

### Türschließer

GEZE bietet Türschließsysteme für alle Türen mit vielen individuellen Einstellmöglichkeiten. Extrem kleine Türschließer mit mehrfach verstellbaren Kompassen /Gestängen oder Bremssätteln sowie für Feuertüren und schwer entflammare Türen. Sie bieten viele Kombinationsmöglichkeiten für alle Fälle.



TS 1500



TS 3000



TS 5000



### Plusieurs solutions de fermeture disponibles

#### Plusieurs options sont concevables pour la sécurité de vos bâtiments.

Le système de fermeture est un élément décisif en matière de sécurité, confort et flexibilité souple dans les bâtiments. Winkhaus offre à ses clients des produits performants, qui peuvent être utilisés aussi bien dans des petits systèmes que dans des systèmes de fermetures très complexes répondant aux exigences de sécurité respectives pour organiser l'accès. Ainsi, nos clients sont toujours en mesure de réagir avec souplesse aux transformations ou extensions de leur bâtiments.

#### Flexible Schließlösung

#### Mehr Gestaltungsmöglichkeiten für die Sicherheit Ihrer Gebäude.

Das Schließsystem ist ein entscheidendes Element, wenn es um Sicherheit, Komfort und Flexibilität in Gebäuden geht. Winkhaus bietet seinen Kunden leistungsstarke Produkte, die sowohl in kleinen als auch in sehr komplexen Anlagen die jeweiligen Sicherheitsanforderungen erfüllen und den Zutritt organisieren. Unsere Kunden sind damit jederzeit in der Lage, flexibel auf Veränderungen oder Erweiterungen ihrer Gebäude zu reagieren.



Deventer

# DEVENTER

DAS DICHTPROFIL.

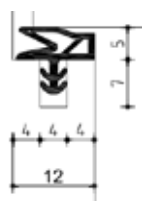

## S 6577

- long trajet de pression pour une ample compensation de la tolérance en cas de panneau de porte déformé.
- excellente valeur isolante.
- les joints avec index S sont applicables pour portes pare-fumée d'après EN 1634-1.

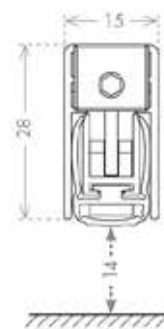

## DBV 60 1528

- mécanismes internes polyamide fibres de verre équipé d'un joint en silicone auto - extinguable avec une bande d'intumescent intégré
- montage facile par des vis auto - taraudeuses déjà intégrées
- aussi disponible en 30 minutes coupe feu: DBV 30 1528

## Insonorisation 51dB

- ISO 10140-2
- IFT rapport test PBZ05-G03-04-en-01 PB24

## 60 minutes coupe feu

- BS EN 1634:1 2000
- IFCA/07167

## DSD 1528

- course de 20mm
- application dans des portes en bois
- utilisation sur un sol inégal possible
- mécanisme au côté de la charnière
- profil en longueur pour une connexion parfaite à la charnière

## Insonorisation 51dB

- ISO 10140-2
- IFT testrapport PBZ03-G03-04-en-01 PB04

## S 6577

- Langer Druckweg zum weitgehenden Toleranzausgleich bei verformter Türfüllung.
- Ausgezeichneter Isolierwert.
- Dichtungen mit Index S gelten für Rauchschutztüren nach EN 1634-1.

## DBV 60 1528

- Interne Mechanismen aus Polyamid-Glasfaser, die mit einer selbstlöschenden Silikondichtung mit integriertem Intumeszenzstreifen ausgestattet sind
- einfache Montage durch bereits integrierte selbstschneidende Schrauben
- auch in 30 Minuten feuerfest erhältlich: DBV 30 1528

## Schalldämmung 51dB

- ISO 10140-2
- IFT Testbericht PBZ05-G03-04-en-01 PB24

## 60 Minuten Feuer

- BS EN 1634:1 2000
- IFCA/07167

## DSD 1528

- 20 mm Druckweg
- Anwendung in Holztüren
- Verwendung auf unebenem Boden möglich
- Mechanismus neben dem Scharnier
- Längenprofil für eine perfekte Verbindung an das Scharnier

## Schalldämmung 51dB

- ISO 10140-2
- IFT Testbericht PBZ03-G03-04-en-01 PB04

Bordereau de prises de mesures // Messaufzeichnungen

LARGEUR HAUTEUR EP.MUR SENS OUV.

Nom: .....

| Position | Dimensions de baie |  |  | P.G. | P.D. | Remarques |
|----------|--------------------|--|--|------|------|-----------|
|          |                    |  |  |      |      |           |
|          |                    |  |  |      |      |           |
|          |                    |  |  |      |      |           |
|          |                    |  |  |      |      |           |
|          |                    |  |  |      |      |           |
|          |                    |  |  |      |      |           |
|          |                    |  |  |      |      |           |
|          |                    |  |  |      |      |           |
|          |                    |  |  |      |      |           |
|          |                    |  |  |      |      |           |
|          |                    |  |  |      |      |           |
|          |                    |  |  |      |      |           |
|          |                    |  |  |      |      |           |
|          |                    |  |  |      |      |           |
|          |                    |  |  |      |      |           |
|          |                    |  |  |      |      |           |
|          |                    |  |  |      |      |           |
|          |                    |  |  |      |      |           |
|          |                    |  |  |      |      |           |
|          |                    |  |  |      |      |           |
|          |                    |  |  |      |      |           |
|          |                    |  |  |      |      |           |

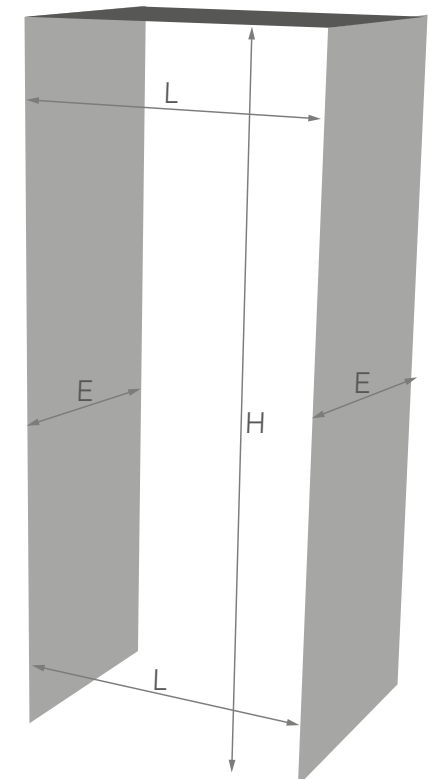
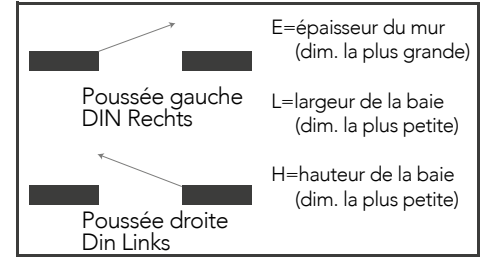

Bordereau de prises de mesures // Messaufzeichnungen

BREITE    HÖHE    WAND DICKE    ÖFFNUNGS RICHTUNG    Name: .....

| Position | Lochmaße |  |  | DIN R. | DIN L. | Bemerkungen |
|----------|----------|--|--|--------|--------|-------------|
|          |          |  |  |        |        |             |
|          |          |  |  |        |        |             |
|          |          |  |  |        |        |             |
|          |          |  |  |        |        |             |
|          |          |  |  |        |        |             |
|          |          |  |  |        |        |             |
|          |          |  |  |        |        |             |
|          |          |  |  |        |        |             |
|          |          |  |  |        |        |             |
|          |          |  |  |        |        |             |
|          |          |  |  |        |        |             |
|          |          |  |  |        |        |             |
|          |          |  |  |        |        |             |
|          |          |  |  |        |        |             |
|          |          |  |  |        |        |             |
|          |          |  |  |        |        |             |
|          |          |  |  |        |        |             |
|          |          |  |  |        |        |             |
|          |          |  |  |        |        |             |
|          |          |  |  |        |        |             |
|          |          |  |  |        |        |             |
|          |          |  |  |        |        |             |

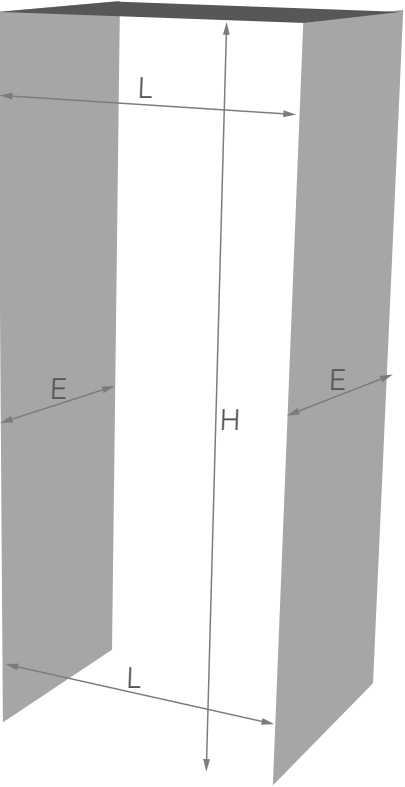
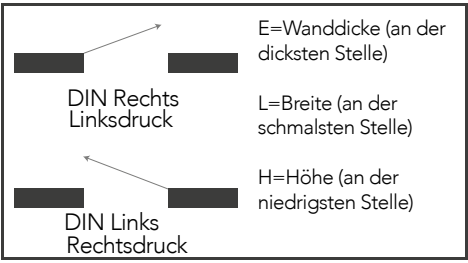

## La porte technique



En tant que spécialiste, Biemar Bois dispose d'une vaste expérience dans la proposition de portes devant répondre à des exigences très strictes. Notre expertise dans le domaine technique garantit le respect rigoureux de la réglementation.

**Porte coupe-feu:** RF30, RF60, RF120 l'idéale (ou obligatoire !!) pour votre entrée d'appartement, local technique, etc ...

**Porte anti-effraction:** En classe 2, classe 3, classe 4 avec huisserie métallique, serrure de sécurité pour protéger ce qui vous est le plus cher ...

**Porte acoustique:** Réduction possible de 32 DB à 47 DB . Elle vous permet de garder une intimité entre les 2 pièces séparées par la porte. Ce type de fabrication convient à merveille aux salles de jeux, cabinets médicaux, chambres, locaux équipés de machinerie, etc...

**Porte climatique:** Le but d'une porte climatique (climatique II ou III) est de rester bien droite même en cas de différence de température et/ou d'humidité entre les pièces séparées par la porte.

**Porte thermique:** Ce type de porte avec un haut pouvoir isolant ( $U = 1,20 \text{ W/m}^2\text{k}$ ) équipée d'une plinthe automatique, est la porte idéale pour séparer les pièces chauffées des pièces non chauffées (garage, caves, ...) Elle est évidemment d'office climatique III.

**Porte résistante à l'humidité/ à l'eau:** Cette fabrication tout à fait spéciale est destinée aux locaux très humides (piscine, etc...)

**Porte anti rayon X:** Elle permet d'assurer la protection contre les rayonnements nocifs, notamment pour répondre aux besoins en Radiologie, Cabinet dentaires et Radiothérapie et ainsi préserver le personnel intervenant ainsi que les patients de tout rayonnement nocif.

**Porte coupe-fumée:** Obligatoire selon les normes de certains pays pour votre entrée d'appartement, local technique, etc ...

## Die technische Tür



Als Spezialist verfügt Biemar Bois über umfangreiche Erfahrung in der Entwicklung von Türen, die sehr strengen Anforderungen entsprechen. Unsere Kompetenz im technischen Bereich garantiert die strikte Einhaltung der Vorschriften.

**Brandschutztüren:** Die idealen bzw. vorgeschriebenen Türen für den Eingang zu Ihrer Mietwohnung oder für die Werkstatt.

**Einbruchfeste Türen:** Zum Schutz Ihrer Wertgegenstände und Wertsachen ...

**Schallschutztüren: DB-Reduzierung von 32 bis 47 DB.** Eine Schallschutztür dient dazu, zwischen getrennten Räumen den Privatbereich zu schützen. Sie ist besonders geeignet für Spielzimmer, Arztpraxen, Schlafzimmer, Maschinenräume, ...usw.

**Klima-Türen:** Die Klimatür (Klimatür II oder Klimatür III) zeichnet sich dadurch aus, dass sie sich auch bei Temperatur- und/oder Feuchtigkeitsunterschieden zwischen getrennten Räumen nicht verformt, sondern gerade bleibt.

**Thermische Türen:** Diese Türvariante mit hohem Isolierwert ( $U = 1,20 \text{ W/m}^2\text{K}$ ) ist mit einer selbsttätigen Fußleiste versehen und die ideale Tür, um geheizte Räume von nicht geheizten Räumen (Garage, Keller, ...) zu trennen. Sie ist sowieso auch Klimatür III.

**Feuchtigkeitsbeständige oder wasserfeste Türen:** Diese ganz besonderen Anfertigungen sind für sehr feuchte Räume bestimmt (Schwimmbäder, ...).

**Strahlenschutztür:** Sie bietet Schutz vor schädlicher Strahlung, insbesondere um den Anforderungen der Radiologie, Zahnmedizin und Strahlentherapie gerecht zu werden und damit das betroffene Personal sowie die Patienten vor schädlicher Strahlung zu schützen.

**Rauchschtztüren:** Vorgeschrieben nach den Normen bestimmter Länder, Türen für den Eingang zu Ihrer Mietwohnung oder für die Werkstatt.

# Index // Index

## 01 Présentation // Über uns

p. // S.

|                            |  |     |
|----------------------------|--|-----|
| Présentation générale      | Über uns                                 | 2   |
| Un mot de la direction     | Ein Wort des Geschäftsführers            | 3   |
| Présentation de la société | Das sind wir                             | 4-6 |
| Présentation de l'atelier  | Halbfertigprodukte aus unserer Werkstatt | 7-8 |

## 02 De stock chez Biemar Bois - stock kit prépeint // Lagerware bei Biemar Bois - Lager Bausatz

|        |  |   |    |
|--------|--|---|----|
| 19B001 | Laqué blanc / à battée / plane tubulaire | Weisslack / mit Falz / Glatt / Röhrenspan | 9  |
| 19B002 | Prépeint / à chant plat / tubulaire      | Grundiert / Stumpf / Röhrenspa            | 10 |
| 19B003 | Le kit en pièces                         | Bausatz in Einzelteile                    | 10 |

## 03 Votre composition // Als Bausatz

p. // S.

| PORTES MASSIVES                                      |  | MASSIVE TÜREN  |    |
|--|--|--|----|
| 19C001   | modèle retro 7 planches verticales largeurs fixes / chêne massif                                   | Modell retro 7 / Bretter senkrecht / Eiche massiv  | 12 |
| 19C002   | modèle 5-1 r / verre monet / chêne massif  | Modell 5-1 r / Monet Glas / Eiche massiv   | 13 |
| 19C003   | modèle 50-9r / chêne massif  | Modell 50-9r / Eiche massiv  | 13 |
| 19C004   | modèle retro medio / chêne massif  | Modell retro medio / Eiche massiv  | 13 |
| 19C005   | modèle 61 / chêne massif   | Modell 61 / Eiche massiv   | 13 |
| 19C006   | modèle 10 p / chêne massif   | Modell 10 p / Eiche massiv   | 13 |
| 19C007   | modèle 26 / chêne massif   | Modell 26 / Eiche massiv   | 13 |
| 19C008   | modèle 10-9r ardennes a vitrer / chêne massif  | Modell 10-9r ardennes zur Verglasung / Eiche massiv  | 13 |
| 19C009   | modèle 11 / chêne massif   | Modell 11 / Eiche massiv   | 14 |
| 19C010   | modèle Retro 4 / 4 planches verticales   | Modell Retro 4 / 4 Bretter senkrecht   | 14 |
| 19C011   | modèle de portes massives  | Massive Türen Modelle  | 15 |
| PORTES MASSIVES CONTEMPORAINES                       |  | MASSIVE ZEITGENÖSSISCHE TÜREN  |    |
| 19C012   | modèle 36 / érable massif  | Modell 36 / Ahorn massiv   | 16 |
| 19C013   | modèle 69 / chêne massif   | Modell 69 / Eiche massiv   | 16 |
| 19C014   | modèle 42 p-g103 / verre sable d 1 cote + 3 lignes horizontales claires / chêne massif             | Modell 42 p-g103 / Sandglas 1 Seite + 3 wagerechte Streifen / Eiche massiv                           | 16 |
| 19C015   | modèle 46 / 4 panneaux fil vertical / chêne massif   | Modell 46 / 4 senkrecht / Eiche massiv   | 16 |
| 19C016   | modèle de portes massives contemporaines vitrées   | zeitgenössische Ganzglastüren  | 16 |
| 19C017   | modèle 46-4 r / 4 panneaux droits modèle verre sable + bord clair + lattes d 1 côté / chêne massif | Modell 46-4 r / 4 gerade Platten Modell Sandglas + klare Kante + Lamellen auf 1 Seite / Eiche massiv | 16 |
| PORTES PLACAGE BOIS - SEMI MASSIVES - CONTEMPORAINES |  | FURNIERTE TÜREN / ZEITGENÖSSISCH   |    |
| 19C018   | modèle placage chêne horizontal / insert inox  | Modell Eiche Waagerecht furniert / Edelstahl Lisene  | 17 |
| 19C019   | modèle placage chêne horizontal / insert inox / i905   | Modell Eiche Waagerecht furniert / Edelstahl Lisene / i905   | 18 |
| 19C020   | modèle 87 - 4 panneaux fil horizontal / placage chêne semi-massif                                  | Modell 87 - 4 Füllungen Waagerecht furniert / Eiche furnier  | 18 |
| 19C021   | modèle hmeh3l / a panneaux fil horizontal / placage chêne semi-massif                              | Modell hmeh3l / 4 Füllungen Waagerecht furniert / Eiche furnier                                      | 18 |
| 19C022   | modèle 133- 3 panneaux droits fil vertical / placage chêne semi-massif                             | Modell 133- 3 Füllungen senkrecht furniert / Eiche furnier   | 18 |
| 19C023   | modèle 89 - 4 vitrages satinato / placage chêne semi-massif  | Modell 89 - Tür mit 4 Füllungen mit Verglasung Satiniert / Eiche furnier                             | 18 |
| 19C024   | modèle porte plane avec hublot inox / placage chene vertical tubulaire                             | Glatte Tür mit Bullauge mit Edelstahl Glasrahmen / Eiche senkrecht furnier                           | 18 |
| 19C025   | modèle 67 - 2 panneaux droits - moulure modèle / placage chene semi massif                         | Modell 67 - 2 Füllungen - Leistenmodell / Eiche furnier  | 18 |
| 19C026   | modèle 2 panneaux droits pleins / placage chene semi massif  | Modell 2 gerade massive Füllungen / Eiche furnier  | 19 |

## Index // Index

|                          |   |   |    |
|--------------------------|---|---|----|
| 19C027                   | modèle 2 panneaux chapeau de gendarme pleins / chêne semi-massif          | Modell 2 massive Füllungen "Chapeau Napoleon" / Eiche                                     | 19 |
| 19C028                   | modèle 2 panneaux droits pleins / pin du Brésil semi-massif               | Modell 2 gerade massive Füllungen / halbmassives brasilianisches Pinienholz               | 19 |
| 19C029                   | modèle 3 panneaux droits pleins / chêne semi-massif                       | Modell 3 gerade massive Füllungen / Eiche furnier   | 19 |
| 19C030                   | modèle 2 panneaux chapeau de gendarme + 6 croisillons / chêne semi-massif | Modell 2 Füllungen oberste mit "Chapeau Napoleon" mit Sprossen 6 Felder / Eiche furnier   | 19 |
| 19C031                   | modèle 2 panneaux droits + 6 croisillons / pin du Brésil semi-massif      | Modell 2 gerade Füllungen mit Sprossen 6 Felder / halbmassives brasilianisches Pinienholz | 19 |
| 19C032                   | modèle 2 panneaux droits + 6 croisillons / chêne semi-massif              | Modell 2 gerade Füllungen mit Sprossen 6 Felder / halbmassives Eichenfurnier              | 19 |
| <b>PORTES STRATIFIÉE</b> |   | <b>LAMINIÉRE TÜREN</b>  |    |
| 19C033                   | photo d'ambiance  | Kunststoff (HPL) Zusammenstellung   | 20 |
| 19C034                   | composition du stratifiée   | Atmosphärisches Foto  | 20 |
| 19C035                   | photo d'ambiance  | Kunststoff (HPL) Zusammenstellung   | 20 |
| 19C036                   | composition du stratifié  | Atmosphärisches Foto  | 21 |
| 19C037                   | photo d'ambiance  | Kunststoff (HPL) Lagerware  | 21 |
| 19C038                   | stratifié de stock  | Kunststoff (HPL) Programm   | 22 |
| 19C039                   | gamme stratifié   | Kantenumleimer Typen  | 23 |
| 19C040                   | type de couvre chant  | Türrahmen Typen   | 23 |
| 19C041                   | type d'encadrement  | Seitenteil / Oberlicht  | 24 |
| 19C042                   | imposte   | Bekleidung Modelle  | 25 |
| 19C043                   | modèle de chambranle  | Wahl des Türrahmens   | 26 |
| 19C044                   | modèle design   | Türdesign Modelle   | 27 |
| 19C045                   | modèle design   | Türbänder Modelle (Für Stumpfe Belgische Türen)   | 28 |
| 19C046                   | modèle de charnière   | Nachbearbeitung   | 29 |
| 19C047                   | gamme de teintes sur véritable bois                                       | Nachbearbeitung   | 29 |

### 04 Bloc porte // Fertigtürelement

p. // S.

|        |  |  |    |
|--------|--|--|----|
| 19D001 | CPL Fachwerk Chêne Sable fil horizontal  | CPL Fachwerk Eiche Sand Quer   | 31 |
| 19D002 | CPL Karo foncé / découpe la2 avec vitrage esg panno  | CPL Karo dark / Ausschnitt la2 mit esg panno Verglasung  | 32 |
| 19D003 | CPL Karo foncé / coulissante sur rail slim avec inlay Karo foncé                           | CPL Karo dark / mit Schiene slim mit Inlay Karo dark   | 32 |
| 19D004 | CPL Karo foncé / double porte / découpe la3 avec vitrage esg panno                         | CPL Karo dark / doppelTür / Ausschnitt la3 mit esg panno Glas  | 32 |
| 19D005 | poignée Quadral inlay Karo foncé / rosace plate  | Griff Quadral Inlay Karo dunkel / Rosace Platte  | 33 |
| 19D006 | possibilité de découpe vitrage dans la gamme CPL standard p                                | Lichtausschnitt Möglichkeiten im Programm CPL p  | 33 |
| 19D007 | CPL Karo blanc   | CPL Karo weiss   | 33 |
| 19D008 | CPL Karo beige   | CPL Karo beige   | 33 |
| 19D009 | CPL Karo gris  | CPL Karo grau  | 33 |
| 19D010 | CPL Karo foncé   | CPL Karo dark  | 33 |
| 19D011 | CPL Blanc/ Royal 554   | CPL Weiss / Royal 554  | 34 |
| 19D012 | CPL Touch Whiteline fil horizontal / Royal 551   | CPL Touch Whiteline DQ (Quer) / Royal 551  | 34 |
| 19D013 | CPL Touch Pinie fil vertical / Royal 521   | CPL Touch Pinie DA (senkrecht) / Royal 521   | 34 |
| 19D014 | CPL Touch Oak nature fil vertical / Royal 551  | CPL Touch Oak nature DA (senkrecht) / Royal 551  | 34 |
| 19D015 | possibilité de découpe vitrage   | Lichtausschnitt Möglichkeiten  | 34 |
| 19D016 | CPL Touch Chêne fil horizontal / Royal 522   | CPL Touch Eiche DQ (Quer) / Royal 522  | 34 |
| 19D017 | CPL Touch Oak crème fil horizontal / Royal 552   | CPL Touch Oak creme DQ (Quer) / Royal 552  | 34 |
| 19D018 | CPL Fachwerk Chêne tabac fil horizontal/ coulissant / tirant inox g700/ rail inox twin 2.0 | CPL Fachwerk Eiche Tabak Quer / Schiebetür / Stangengriff G700 Edelstahl/ Edelstahl Schiene twin 2,0 | 35 |



## Index // Index

|        |  |   |    |
|--------|--|---|----|
| 19D019 | CPL Pinea Snow fil horizontal  | CPL Pinea Snow Quer   | 35 |
| 19D020 | CPL Pinea Silver fil vertical  | CPL Pinea Silver  | 35 |
| 19D021 | CPL Pinea Creme fil horizontal   | CPL Pinea Creme Quer  | 35 |
| 19D022 | CPL Merisier Morena fil vertical   | CPL Morena Kirsche  | 35 |
| 19D023 | CPL Touch Vieux Chêne fil vertical   | CPL Touch Eiche Althoz DA   | 35 |
| 19D024 | CPL Touch Oak nature fil horizontal  | CPL Touch Oak natur DQ (Quer)   | 35 |
| 19D025 | CPL Touch Pinie fil horizontal   | CPL Touch Pinie DQ (Quer)   | 36 |
| 19D026 | CPL Touch Oak fil vertical   | CPL Touch Oak DA  | 36 |
| 19D027 | CPL Erable pure fil vertical   | CPL Ahorn pur   | 36 |
| 19D028 | CPL Pera Gris fil vertical / découpe la3 + vitrage esg linus                 | CPL Pera Grey DA / Ausschnitt la3 + Verglasung esg linus                  | 36 |
| 19D029 | CPL Fachwerk Chêne sable fil vertical  | CPL Fachwerk Eiche sand   | 36 |
| 19D030 | CPL Fachwerk Chêne sable fil horizontal                                      | CPL Fachwerk Eiche sand quer  | 36 |
| 19D031 | CPL Fachwerk Chêne nature fil vertical                                       | CPL Fachwerk Eiche natur  | 36 |
| 19D032 | CPL Fachwerk Chêne tabac fil horizontal                                      | CPL Fachwerk Eiche tabac Quer   | 37 |
| 19D033 | CPL Pinea Argent fil horizontal / cadre alumin impulse alu f1                | CPL Pinea Silver Quer / Zarge alumin impulse alu f1                       | 37 |
| 19D034 | CPL Fleetwood fil vertical   | CPL Fleetwood   | 37 |
| 19D035 | CPL Touch Greyline DA découpe LA2 - glass ligno                              | CPL Touch Greyline DA Ausschnitt LA2 - Verglasung esg ligno               | 37 |
| 19D036 | poignée plug in avec insert CPL Fachwerk Chêne tabac fil vertical            | Türgriff plug in mit Inlay CPL Fachwerk Eiche tabac                       | 37 |
| 19D037 | poignée plug in avec insert feinschliff vivo fil horizontal                  | Türgriff plug in mit Inlay Feinschliff vivo quer                          | 37 |
| 19D038 | CPL Touch Oak Creme fil vertical / découpe vitrage la3b + vitrage esg petali | CPL Touch Oak Creme DA / Ausschnitt la3b + Verglasung esg petali          | 37 |
| 19D039 | CPL Touch Chêne nouveaux fil horizontal / découpe LA3 - Vitrage Wood 2 - DA  | CPL Touch Eiche Astig DQ (Quer) / Ausschnitt LA3 - Verglasung Wood 2 - DA | 37 |
| 19D040 | CPL Effect Onyx  | CPL Effekt Onyx   | 38 |
| 19D041 | CPL Effect Gris  | CPL Effekt Grau   | 38 |
| 19D042 | CPL Effect weiss   | CPL Effekt Weiss  | 38 |
| 19D043 | poignée plug in couleur titane avec insert blanc 9016                        | Türgriff Plug in Titan mit Einsatz Weisslack 9016                         | 38 |
| 19D044 | nuancier Effekt  | CPL Effekt Weiss  | 38 |
| 19D045 | CPL Arctis mat / cadre Alumin Impulse alu f1                                 | CPL Arktis matt / Zarge Alumin Impulse alu f1                             | 39 |
| 19D046 | possibilité de couleurs unies en CPL finition mat                            | Möglichkeit von Uni-Farben in CPL mit matter Oberfläche                   | 39 |
| 19D047 | Gamme CPL découpe vitrage  | CPL Oberflächen mit Lichtausschnitte                                      | 40 |
| 19D048 | décor nocta vertical   | Dekor nocta senkrecht   | 41 |
| 19D049 | décor napoli horizontal  | Dekor napoli quer   | 41 |
| 19D050 | décor merida vertical  | Dekor merida senkrecht  | 41 |
| 19D051 | décor torino horizontal  | Dekor torino quer   | 41 |
| 19D052 | décor venezia horizontal   | Dekor venezia quer  | 41 |
| 19D053 | décor delia vertical   | Dekor delia senkrecht   | 41 |
| 19D054 | décor allegro vertical   | Dekor allegro senkrecht   | 41 |
| 19D055 | gamme CPL g  | CPL Oberflächen g   | 42 |
| 19D056 | gamme CPL p + options  | CPL Oberflächen p + Optionen  | 43 |
| 19D057 | gamme CPL p + options  | CPL Oberflächen p + Optionen  | 43 |
| 19D058 | laqué blanc classique nouveau 1 type 1100 variante a                         | WeiBlack Classique Nouveau 1 Typ 1100 Variante a                          | 47 |
| 19D059 | laqué blanc / chant plat/ charnières invisibles tectus                       | WeiBlack-Tür / Stumpf / unsichtbare Bänder tectus                         | 48 |
| 19D060 | laqué blanc / chant plat / paumelles argenta 80*80                           | WeiBlack-Tür / Stumpf / Argenta Bänder 80*80                              | 48 |

|        |   |  |    |
|--------|---|--|----|
| 19D061 | laqué blanc / découpe la 2s / croisillons sp30 / vitrage esg wood 2 da  | Weißlack-Tür / Ausschnitt la 2s / Sprossen sp30 / Verglasung ESG wood 2 da                                 | 48 |
| 19D062 | laqué blanc / découpe la3 / croisillon sp30 / vitrage esg wood 1 da   | Weißlack-Tür / Ausschnitt la 3 / Sprossen sp30 / Verglasung ESG wood 1 da                                  | 48 |
| 19D063 | laqué blanc / découpe la / vitrage esg wood 2 da  | Weißlack-Tür / Ausschnitt la / Verglasung ESG wood 2 da  | 48 |
| 19D064 | possibilité de découpe vitrage dans la gamme laqué standard p   | Lichtausschnitt Möglichkeiten im Programm Weisslack p  | 48 |
| 19D065 | laqué blanc / détail battée   | Weißlack-Tür / Detailsicht mit Falz  | 48 |
| 19D066 | laqué blanc / détail chant plat   | Weißlack-Tür / Detailsicht Stumpf  | 48 |
| 19D067 | laqué blanc / Royal 251 / chant plat / charnières invisibles tectus   | Weißlack-Tür / Royal 251 / Stumpf / unsichtbare Bänder Tectus  | 49 |
| 19D068 | laqué blanc / Royal 231   | Weißlack-Tür / Royal 231   | 49 |
| 19D069 | laqué blanc / Royal 254   | Weißlack-Tür / Royal 254   | 49 |
| 19D070 | laqué blanc / Royal 233   | Weißlack-Tür / Royal 233   | 49 |
| 19D071 | laqué blanc / Royal 231 / découpe la 2 / vitrage esg bambus   | Weißlack-Tür / Royal 231 / Ausschnitt la 2 / Verglasung ESG bambus   | 49 |
| 19D072 | laqué blanc / Royal 253 / découpe la3s / vitrage esg arpa   | Weißlack-Tür / Royal 253 / Ausschnitt la3s / Verglasung ESG arpa   | 49 |
| 19D073 | laqué blanc / Royal 234   | Weißlack-Tür / Royal 234   | 49 |
| 19D074 | laqué blanc / Royal 451/ découpe vitrage la3b / vitrage esg panno   | Weißlack-Tür / Royal 451/ Ausschnitt la3b / Verglasung ESG panno   | 50 |
| 19D075 | laqué blanc / Royal 451   | Weißlack-Tür / Royal 451   | 50 |
| 19D076 | laqué blanc / Royal 451/ découpe la2 / vitrage esg onda   | Weißlack-Tür / Royal 451 / Ausschnitt la3b / Verglasung ESG onda   | 50 |
| 19D077 | laqué blanc / Royal 433   | Weißlack-Tür / Royal 433   | 50 |
| 19D078 | laqué blanc / Royal 443s  | Weißlack-Tür / Royal 443s  | 50 |
| 19D079 | laqué blanc / Royal 443s / découpe la2b / vitrage esg wood 2 da   | Weißlack-Tür / Royal 443s / Ausschnitt la2b / Verglasung ESG wood 2 da                                     | 50 |
| 19D080 | laqué blanc / Royal 433 / découpe la1 / vitrage esg panno   | Weißlack-Tür / Royal 443 / Ausschnitt la1 / Verglasung ESG panno   | 50 |
| 19D081 | laqué blanc / ST3 panneaux pleins   | Weißlack-Tür / ST3 / Weisslack Füllung   | 51 |
| 19D082 | laqué blanc / STL1 / vitrage esg wood 1 dq  | Weißlack-Tür / STL1 / Verglasung esg wood 1 dq   | 51 |
| 19D083 | laqué blanc / STL3/3 / vitrage esg petali   | Weißlack-Tür / STL3/3 / Verglasung esg petali  | 51 |
| 19D084 | laqué blanc / STL4/4 / vitrage esg wood 1 da  | Weißlack-Tür / STL4/4 / Verglasung esg wood 1 da   | 51 |
| 19D085 | laqué blanc / ST4 panneaux pleins   | Weißlack-Tür / ST4 / Weisslack Füllung   | 51 |
| 19D086 | laqué blanc / ST2 panneaux pleins   | Weißlack-Tür / ST2 / Weisslack Füllung   | 51 |
| 19D087 | laqué blanc / ST1 panneaux pleins   | Weißlack-Tür / ST1 / Weisslack Füllung   | 51 |
| 19D088 | laqué blanc / la 110 / vitrage esg transparent  | Weißlack-Tür / la 110 / Verglasung esg float klar  | 52 |
| 19D089 | laqué blanc / intarsia 1/la / vitrage esg float satine  | laqué blanc / intarsia 1/la / Verglasung esg float satiniert   | 52 |
| 19D090 | laqué blanc / intarsia 1/fl   | Weißlack-Tür / intarsia 1/fl   | 52 |
| 19D091 | laqué blanc / intarsia 1/la / vitrage esg lino 1  | Weißlack-Tür / intarsia 1/la / Verglasung esg lino 1   | 52 |
| 19D092 | laqué blanc / la 110 / vitrage esg lista due  | Weißlack-Tür / la 110 / Verglasung esg lista due   | 52 |
| 19D093 | laqué blanc / modèle Modena ml3 / vitrage esg petali  | Weißlack-Tür / model Modena ml3 / Verglasung esg petali  | 53 |
| 19D094 | laqué blanc / primo pm1   | Weißlack-Tür / primo pm1   | 53 |
| 19D095 | laqué blanc / classic ck2   | Weißlack-Tür / Klassik ck2   | 53 |
| 19D096 | laqué blanc / modèle Modena m3  | Weißlack-Tür / Modell Modena m3  | 53 |
| 19D097 | laqué blanc / primo pm3/2   | Weißlack-Tür / primo pm3/2   | 53 |
| 19D098 | laqué blanc / classic ck13 (attention uniquement mesures allemandes) + croisillons sp5 + vitrage esg altdeutsch k-weiss | Weißlack-Tür / Klassik ck13 (Achtung nur Deutsche Maße) + Sprossen sp5 + Verglasung esg altdeutsch k-weiss | 53 |
| 19D099 | laqué blanc / classic c2  | weiß lackiert / Klassik c2   | 53 |
| 19D100 | classic mdf / laqué blanc / m10   | Klassik MDF / Weißlack-Tür / m10   | 54 |
| 19D101 | classic mdf / laqué blanc / m cottage   | Klassik MDF / Weißlack-Tür / mcottage  | 54 |
| 19D102 | classic mdf / laqué blanc / m10-9 r   | Klassik MDF / Weißlack-Tür / m10-9r  | 55 |
| 19D103 | Parklane / laqué blanc / type 2220 spr / vitrage esg transparent  | Parklane / Weißlack-Tür / Typ 2220 spr / Verglasung ESG Float hell   | 56 |

## Index // Index

|        |  |  |    |
|--------|--|--|----|
| 19D104 | parklane / laque blanc / type 2210 spr / vitrage esg transparent           | Parklane / Weißlack-Tür / Typ 2220 spr / Verglasung ESG Float hell | 56 |
| 19D105 | design mdf / laque anthracite / design 903                                 | Design MDF / Anthrazit Lack / Design 903                           | 57 |
| 19D106 | gamme de couleur en laque  | Echtlack Farben g  | 58 |
| 19D107 | laque pure colours chalk   | Lack-Tür / Pure Colours Chalk                                      | 58 |
| 19D108 | Fachwerk Titane fil horizontal   | Fachwerk Titan quer  | 59 |
| 19D109 | Fachwerk Bartels marron fil horizontal                                     | Fachwerk Bartels Marron Quer                                       | 60 |
| 19D110 | Fachwerk Bronze fil horizontal   | Fachwerk Bronze Quer   | 60 |
| 19D111 | Fachwerk Titane fil horizontal / huisserie Alumin Impulse alu f1           | Fachwerk Titan Quer / Zarge Alumin Impulse alu f1                  | 60 |
| 19D112 | Fachwerk Nature fil vertical   | Fachwerk Natur   | 60 |
| 19D113 | Fachwerk Light Bronze fil horizontal                                       | Fachwerk Light Bronze Quer   | 60 |
| 19D114 | Fachwerk Titane fil vertical   | Fachwerk Titan   | 60 |
| 19D115 | Fachwerk Light Nature fil horizontal                                       | Fachwerk Light Natur Quer  | 60 |
| 19D116 | Feinschliff Vivo horizontal  | Feinschliff Vivo Quer  | 61 |
| 19D117 | gamme Feinschliff  | Feinschliff Kollektion   | 61 |
| 19D118 | Feinschliff blume black / huisserie Alumin Impulse alu f1                  | Feinschliff Blume Black / Zarge Alumin Impulse alu f1              | 62 |
| 19D119 | gamme Feinschliff blume uniquement sur cadre Alumin Impulse                | Feinschliff Blume NUR mit Zarge Alumin Impulse                     | 62 |
| 19D120 | gamme Feinschliff streifer uniquement sur cadre Alumin Impulse             | Feinschliff Streifer NUR mit Zarge Alumin Impulse                  | 62 |
| 19D121 | Feinschliff streifer sand fil horizontal / huisserie Alumin Impulse alu f1 | Feinschliff Streifer Sand Quer / Zarge Alumin Impulse alu f1       | 62 |
| 19D122 | gamme placage chêne nature mat   | Kollektion Eiche furnier Naturmatt                                 | 63 |
| 19D123 | chêne ivory nature mat   | Eiche Ivory Naturmatt  | 63 |
| 19D124 | chêne perla nature mat   | Eiche Perla Naturmatt  | 63 |
| 19D125 | chêne miel fil horizontal nature mat                                       | Eiche Honig Quer Naturmatt   | 63 |
| 19D126 | chêne ambre fil horizontal nature mat                                      | Eiche Amber Quer Naturmatt   | 63 |
| 19D127 | chêne terra fil horizontal nature mat                                      | Eiche Terra Quer Naturmatt   | 63 |
| 19D128 | chêne smoke nature mat   | Eiche Smoke Naturmatt  | 63 |
| 19D129 | gamme placage bois G   | Furnierkollektion G  | 64 |

### 05 Système invisibles // Wandbündige Türen

p. // S.

|        |   |   |    |
|--------|---|---|----|
| 19E001 | Porte à peindre sur cadre Argenta Invisidor                                 | Streichfähige Tür auf Argenta Invisidor Rahmen                              | 65 |
| 19E002 | Porte à peindre sur Cadre Argenta invisidor toute hauteur                   | Streichfähige Tür auf Argenta Invisidor Rahmen, auf ganzer Höhe             | 66 |
| 19E003 | Charnière invisible Néo 5 chromé matt (10 coloris possible)                 | Unsichtbare Scharnieren Neo 5 Chrom matt (10 Farben möglich)                | 67 |
| 19E004 | Porte laquée blanche sur cadre Argenta invisidor version Out                | Weiß lackierte Tür auf Rahmen Argenta invisidor Version Out                 | 67 |
| 19E005 | Porte massive sur pivotica Pro 100 Kg finition inox                         | Massive Tür auf Pivotica Pro 100 Kg Edelstahl-Finish                        | 68 |
| 19E006 | Double porte sur Pivotica Pro 100 Kg toute hauteur sur cadre Argenta AX Pro | Doppeltür auf Pivotica Pro 100 Kg auf ganzer Höhe auf Rahmen Argenta AX Pro | 69 |
| 19E007 | Porte à peindre à galandage SDX125  | Grundiert-Schiebetür Innenlaufend mit Argenta SDX125                        | 70 |
| 19E008 | Vue d'une structure Argenta SDX125 à galandage                              | Ansicht einer Argenta SDX125 Schiebesystem                                  | 71 |

### 06 Portes en verre // Ganzglastüren

p. // S.

|        |   |  |    |
|--------|---|--|----|
| 19F001 | Atos classic blanc surface mat lignes claires / cadre Alumin Impulse F1 / Impuls  | Atos Classic White Fläche matt Streifen klar / Zarge Alumin Impulse F1 / Beschlag Impuls | 73 |
| 19F002 | Atos lava gris surface mat lignes claires / cadre Alumin Impulse f1 / Impuls      | Atos Lava Grey Fläche matt / Streifen klar / Zarge Alumin Impulse F1 / Beschlag Impuls   | 73 |
| 19F003 | Corteo classic white / cadre Alumin Impulse blanc 9016 avec fixe latéral / Impuls | Corteo Classic White / Zarge Alumin Impulse weiss 9016 / Beschlag Impuls                 | 74 |
| 19F004 | composition du verre esg (securit) / vsg (feuilleté)                              | Glaszusammensetzung esg / vsg  | 74 |

|        |  |   |    |
|--------|--|---|----|
| 19F005 | Violina classic white / cadre Alumin Impulse f1 / Impuls   | Violina Classic White / Zarge Alumin Impulse F1 / Beschlag Impuls   | 75 |
| 19F006 | Flow surface mat motif clair / huisserie laquee blanche / Vista Due  | Flow Fläche matt Motiv klar / Zarge Weisslack / Vista Due   | 76 |
| 19F007 | Flow surface transparente motif mat / huisserie laquee blanche / square 2,1                                      | Flow Fläche klar motif matt / Zarge Weisslack / Square 2,1  | 76 |
| 19F008 | Struktura type 8 verre clair motif mat / rail tvin 2,0 fixation murale / tirant g 700                            | Struktura Type 8 Fläche klar Motiv matt / Schiene Tvin 2,0 Wandmontage / Stangengriff G 700   | 77 |
| 19F009 | Tenda classic white / cadre Alumin Impulse inox / Impuls   | Tenda Classic White / Zarge Alumin Impuls Edelstahl matt / Beschlag Impuls  | 77 |
| 19F010 | Gemini surface mat motif clair / cadre Laqué Blanc / Square 2.1  | Gemini Fläche matt Motiv klar / Zarge Weisslack / Beschlag Square 2.1   | 78 |
| 19F011 | Oris classic white / cadre Alumin Impulse inox mat / Impuls  | Oris Classic White / Zarge Alumin Impuls Edelstahl matt / Beschlag Impuls   | 78 |
| 19F012 | Nubia, rainure v-poli, motif mat, fond clair / huisserie laque blanc / square 2,1                                | Nubia, V-Rillenschliff poliert, motif matt auf Float Hell / Zarge Weisslack / Beschlag Square 2,1                                   | 78 |
| 19F013 | Avia fil horizontal type 301 anthracite classic white / cadre Alumin Impuls anthracite ai 703 / Impuls           | Avia Quer Typ 301 Anthrazit Classic White / Zarge Alumin Impulse Anthrazit ai 703 / Beschlag Impuls                                 | 79 |
| 19F014 | Avia fil horizontal type 303 quartz sand classic white / cadre Alumin Impulse quartz sand / Impuls               | Avia Quer Typ 303 Quartz Sand Classic White / Zarge Alumin Impuls Quartz Sand / Beschlag Impuls                                     | 79 |
| 19F015 | Corteo type 304 sepia bronze classic white / cadre Alumin Impulse sepia bronze / Impuls                          | Corteo Typ 304 Sepia Bronze Classic White / Zarge Alumin Impulse Sepia Bronze / Beschlag Impuls                                     | 79 |
| 19F016 | vsg gris   | vsg grey  | 80 |
| 19F017 | vsg abricot  | vsg apricot   | 80 |
| 19F018 | vsg rouge  | vsg red   | 80 |
| 19F019 | vsg gris (POURQUOI 2x LA MEME PHOTO ??)  | vsg grey  | 80 |
| 19F020 | vsg i love new york  | vsg i love new york   | 80 |
| 19F021 | esg satinato / huisserie laque blanc / square 2,1  | esg satinato / Zarge Weisslack / square 2,1   | 81 |
| 19F022 | quincaillerie square 2,1 chrome brillant / poignée H1044   | Beschlag Square 2,1 chrom glanz / Drücker H1044   | 81 |
| 19F023 | esg lista due / rail tvin 2,0 alu f1 montage mural / cuvette m60   | esg Lista Due / Schiene tvin 2,0 alu f1 Wandmontage / Griffmuschel M60  | 82 |
| 19F024 | cuvette c-griff 100mm inox mat   | Griffmuschel C-Griff 100mm Edelstahl matt   | 82 |
| 19F025 | Asia fil horizontal classic white / rail tvin 2,0 avec caisson de butée / boîtier serrure avec tirant g420 carre | Asia Quer Classic White / Schiene Tvin 2.0 mit Anschlagprofil / Schiebetürschloss Tvin 2.0 WC Ausführung mit Stangengriff einseitig | 84 |
| 19F026 | huisserie Alumin Impulse anthracite ai703 / sepia bronze / quartz sand   | Zarge Alumin Impuls Farbe Anthrazit ai703, Quartz Sand und Sepia Bronze   | 85 |
| 19F027 | Corteo mat classic white / rail tvin 2,0 quartz sand avec caisson de butée / tirant plat inox 2 côtés 600 mm     | Corteo matt Classic White / Schiene tvin Quartz Sand mit Anschlagprofil / Griffleiste Beidseitig 600mm Quartz Sand                  | 85 |
| 19F028 | portes Steelit en acier  | Steeleit Stahltüren   | 86 |

## 07 Quincaillerie // Eisenwaren

p.//S.

|   |   |    |
|---|---|----|
| Introduction                              | Einführung                              | 87 |
| notre quincaillerie noire                 | Unsere schwarzen Eisenware              | 88 |
| Nos poignées                              | Unsere Türgriffe                        | 89 |
| Nos poignées                              | Unsere Türgriffe                        | 90 |
| Nos poignées                              | Unsere Türgriffe                        | 91 |
| Système de porte coulissante              | Schiebetürsystem                        | 92 |
| Pollmeier et paumelles invisibles Tectus  | Pollmeier und Tectus unsichtbare Zargen | 93 |
| Le plan de fermeture de Sigma de chez DOM | Sigma- Schließpläne von DOM             | 94 |
| La quincaillerie Argenta                  | Eisenwaren von Argenta                  | 95 |
| Eku Porta // Hawa Junior 80 GS            | Eku Porta // Hawa Junior 80 GS          | 96 |
| La quincaillerie GEZE et WINKHAUS         | Eisenwaren von GEZE und WINKHAUS        | 97 |
| Deventer                                  | Deventer                                | 98 |

## 08 Divers // Weiteres

p.//S.

|                                |                    |         |
|--------------------------------|--------------------|---------|
| Bordereau de prises de mesures | Messaufzeichnungen | 99-100  |
| Portes techniques              | Technische Türen   | 101-102 |

Nos fournisseurs // Unsere Lieferanten







Bois // Portes // Panneaux // Isolation // Parachèvement // Toiture // Lambris // Parquets // Terrasses // Bardages // Quincaillerie // Mécanisation



Rue de la Clé, 57 4630 SOUMAGNE  
Tél.: 04 377 94 94 - Fax: 04 377 23 43

Route de Waimes, 90 4960 MALMEDY  
Tél.: 080 79 97 97 - Fax: 080 79 97 90

>> [www.biemar.be](http://www.biemar.be)  
>> [info@biemar.be](mailto:info@biemar.be)



Holz//Türen//Platten//Dämmstoffe//Dach//Fassadenbekleidung//Boden//Terrassenholz//Wände//Eisenwaren//Holzbearbeitung//Holzständerwerk